

# Mobilkran • Mobile Crane

Grue mobile • Autogrù

Grúa mòvil • Мобильный кран

# LTM 1150-6.1

Technische Daten • Technical Data

Caractéristiques techniques • Dati tecnici

Datos técnicos • Технические данные

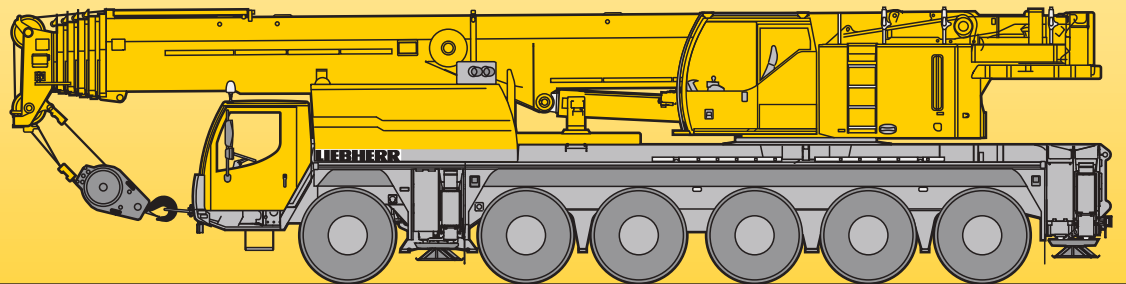

# LIEBHERR

**Traglasten**  
**Lifting capacities**  
**Forces de levage • Portate**  
**Tablas de carga • Грузоподъемность**

**T**

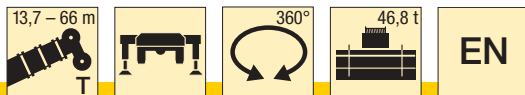

| m   | 13,7 m | 18,5 m | 23,3 m | 28,1 m | 32,9 m | 37,7 m | 42,5 m | 47,4 m | 52,2 m | 57 m | 60,3 m | 61,8 m | 65,2 m | 66 m | m   |    |
|-----|--------|--------|--------|--------|--------|--------|--------|--------|--------|------|--------|--------|--------|------|-----|----|
|     | *      |        |        |        |        |        |        |        |        |      |        |        |        |      |     |    |
| 3   | 150    | 96,4   | 81,8   | 71,6   |        |        |        |        |        |      |        |        |        |      | 3   |    |
| 3,5 | 102,1  | 92,3   | 82,1   | 71     | 56,1   |        |        |        |        |      |        |        |        |      | 3,5 |    |
| 4   | 94,8   | 85,6   | 82,5   | 70     | 55,6   |        |        |        |        |      |        |        |        |      | 4   |    |
| 4,5 | 86,6   | 79,6   | 79,7   | 68,6   | 55     | 44,9   |        |        |        |      |        |        |        |      | 4,5 |    |
| 5   | 79,4   | 74,2   | 74,3   | 67,1   | 54,3   | 44,2   |        |        |        |      |        |        |        |      | 5   |    |
| 6   | 70,9   | 64,9   | 65,1   | 63,5   | 52,1   | 42,7   | 33,9   |        |        |      |        |        |        |      | 6   |    |
| 7   | 63,3   | 57,1   | 57,8   | 57,7   | 49,8   | 41,2   | 33,1   | 26,5   |        |      |        |        |        |      | 7   |    |
| 8   | 55,5   | 51     | 51,5   | 51,7   | 47,6   | 39,7   | 32,3   | 25,8   | 20     |      |        |        |        |      | 8   |    |
| 9   | 48,5   | 45,6   | 46,2   | 46,4   | 45,5   | 38,1   | 31,3   | 25,2   | 19,5   | 16,2 |        |        |        |      | 9   |    |
| 10  | 42,6   | 41,1   | 41,7   | 41,9   | 41,7   | 36,7   | 30,2   | 24,3   | 19,2   | 16   | 12,9   |        |        |      | 10  |    |
| 11  | 35,9   | 35,9   | 37,9   | 38,1   | 37,9   | 35,3   | 29,2   | 23,5   | 18,7   | 15,9 | 12,8   | 10,8   | 10,4   |      | 11  |    |
| 12  |        |        | 34,6   | 34,7   | 34,5   | 33,9   | 28,3   | 22,7   | 18,3   | 15,7 | 12,7   | 10,7   | 10,4   | 8,1  | 7,8 | 12 |
| 14  |        |        | 28,6   | 28,8   | 29,5   | 29,4   | 26,4   | 21,1   | 17,4   | 15,2 | 12,5   | 10,5   | 10,3   | 8,1  | 7,8 | 14 |
| 16  |        |        | 22     | 24,9   | 25,1   | 24,8   | 24,1   | 19,3   | 16,4   | 14,7 | 12,1   | 10,2   | 10,1   | 8,1  | 7,8 | 16 |
| 18  |        |        |        | 21,6   | 21,6   | 21,3   | 20,8   | 17,9   | 15,3   | 14   | 11,7   | 9,7    | 9,8    | 8    | 7,7 | 18 |
| 20  |        |        |        | 18,8   | 18,8   | 18,5   | 18     | 16,7   | 14,1   | 13,1 | 11,3   | 9,2    | 9,5    | 7,8  | 7,5 | 20 |
| 22  |        |        |        |        | 16,5   | 16,2   | 15,7   | 15,7   | 13     | 12,1 | 10,7   | 8,6    | 9,2    | 7,5  | 7,3 | 22 |
| 24  |        |        |        |        | 14,7   | 14,4   | 13,9   | 14,3   | 12     | 11,2 | 10     | 8,1    | 8,8    | 7,3  | 7,1 | 24 |
| 26  |        |        |        |        |        | 12,8   | 12,9   | 12,7   | 10,9   | 10,4 | 9,3    | 7,6    | 8,3    | 6,9  | 6,8 | 26 |
| 28  |        |        |        |        |        | 11,4   | 12     | 11,4   | 9,9    | 9,6  | 8,7    | 7,1    | 7,8    | 6,6  | 6,5 | 28 |
| 30  |        |        |        |        |        | 10,6   | 10,8   | 10,2   | 9,4    | 8,9  | 8,2    | 6,7    | 7,4    | 6,3  | 6,2 | 30 |
| 32  |        |        |        |        |        |        | 9,7    | 9,1    | 9      | 8,2  | 7,6    | 6,4    | 7      | 6    | 5,9 | 32 |
| 34  |        |        |        |        |        |        | 8,8    | 8,2    | 8,4    | 7,3  | 7,1    | 6      | 6,6    | 5,7  | 5,5 | 34 |
| 36  |        |        |        |        |        |        |        | 7,5    | 7,6    | 6,8  | 6,6    | 5,6    | 6,2    | 5,4  | 5,2 | 36 |
| 38  |        |        |        |        |        |        |        | 7,2    | 6,9    | 6,3  | 6      | 5,3    | 5,8    | 5,2  | 4,9 | 38 |
| 40  |        |        |        |        |        |        |        | 5,6    | 6,2    | 6    | 5,5    | 5      | 5,4    | 4,9  | 4,6 | 40 |
| 42  |        |        |        |        |        |        |        |        | 5,6    | 5,6  | 5,1    | 4,7    | 5      | 4,6  | 4,2 | 42 |
| 44  |        |        |        |        |        |        |        |        | 5,1    | 5,1  | 4,9    | 4,5    | 4,5    | 4,4  | 4   | 44 |
| 46  |        |        |        |        |        |        |        |        |        | 4,6  | 4,4    | 4,2    | 4      | 4,1  | 3,8 | 46 |
| 48  |        |        |        |        |        |        |        |        |        | 4,2  | 4      | 4      | 3,7    | 3,8  | 3,6 | 48 |
| 50  |        |        |        |        |        |        |        |        |        |      | 3,7    | 3,7    | 3,3    | 3,4  | 3,3 | 50 |
| 52  |        |        |        |        |        |        |        |        |        |      | 3,4    | 3,4    | 3      | 3,1  | 3,1 | 52 |
| 54  |        |        |        |        |        |        |        |        |        |      | 2,8    | 3,1    | 2,7    | 2,8  | 2,8 | 54 |
| 56  |        |        |        |        |        |        |        |        |        |      |        | 2,9    | 2,4    | 2,5  | 2,5 | 56 |
| 58  |        |        |        |        |        |        |        |        |        |      |        | 1,3    | 2,2    | 2,3  | 2,2 | 58 |
| 60  |        |        |        |        |        |        |        |        |        |      |        |        | 2      | 1,9  | 60  |    |
| 62  |        |        |        |        |        |        |        |        |        |      |        |        | 1,5    | 1,7  | 62  |    |

\* nach hinten · over rear · en arrière · sul posteriore · hacia atrás · при выдвинутой назад стреле

t\_186\_00001\_00\_002 / t\_186\_00301\_00\_000

**Traglasten**  
**Lifting capacities**  
**Forces de levage • Portate**  
**Tablas de carga • Грузоподъемность**

**T**

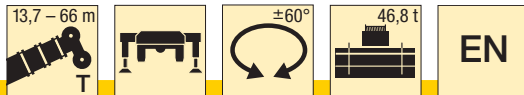

|     | 13,7 m | 18,5 m | 23,3 m | 28,1 m | 32,9 m | 37,7 m | 42,5 m | 47,4 m | 52,2 m | 57 m | 60,3 m | 61,8 m | 65,2 m | 66 m |     |
|-----|--------|--------|--------|--------|--------|--------|--------|--------|--------|------|--------|--------|--------|------|-----|
| 3   | 96,4   | 81,8   | 71,6   |        |        |        |        |        |        |      |        |        |        |      | 3   |
| 3,5 | 92,3   | 82,1   | 71     | 56,1   |        |        |        |        |        |      |        |        |        |      | 3,5 |
| 4   | 85,6   | 82,5   | 70     | 55,6   |        |        |        |        |        |      |        |        |        |      | 4   |
| 4,5 | 79,6   | 79,7   | 68,6   | 55     | 44,9   |        |        |        |        |      |        |        |        |      | 4,5 |
| 5   | 74,2   | 74,3   | 67,1   | 54,3   | 44,2   |        |        |        |        |      |        |        |        |      | 5   |
| 6   | 65,1   | 65,3   | 63,5   | 52,1   | 42,7   | 33,9   |        |        |        |      |        |        |        |      | 6   |
| 7   | 57,7   | 58,3   | 57,9   | 49,8   | 41,2   | 33,1   | 26,5   |        |        |      |        |        |        |      | 7   |
| 8   | 51,7   | 52,3   | 52,4   | 47,6   | 39,7   | 32,3   | 25,8   | 20     |        |      |        |        |        |      | 8   |
| 9   | 46,4   | 47     | 47,2   | 45,5   | 38,1   | 31,3   | 25,2   | 19,5   | 16,2   |      |        |        |        |      | 9   |
| 10  | 42,1   | 42,7   | 42,9   | 42,5   | 36,7   | 30,2   | 24,3   | 19,2   | 16     | 12,9 |        |        |        |      | 10  |
| 11  | 35,9   | 38,7   | 38,9   | 38,7   | 35,3   | 29,2   | 23,5   | 18,7   | 15,9   | 12,8 | 10,8   | 10,4   |        |      | 11  |
| 12  |        | 34,8   | 35     | 34,8   | 33,9   | 28,3   | 22,7   | 18,3   | 15,7   | 12,7 | 10,7   | 10,4   | 8,1    | 7,8  | 12  |
| 14  |        | 28,6   | 28,8   | 29,5   | 29,4   | 26,4   | 21,1   | 17,4   | 15,2   | 12,5 | 10,5   | 10,3   | 8,1    | 7,8  | 14  |
| 16  |        | 22     | 24,9   | 25,1   | 24,8   | 24,1   | 19,3   | 16,4   | 14,7   | 12,1 | 10,2   | 10,1   | 8,1    | 7,8  | 16  |
| 18  |        |        | 21,6   | 21,6   | 21,3   | 20,8   | 17,9   | 15,3   | 14     | 11,7 | 9,7    | 9,8    | 8      | 7,7  | 18  |
| 20  |        |        | 18,8   | 18,8   | 18,5   | 18     | 16,7   | 14,1   | 13,1   | 11,3 | 9,2    | 9,5    | 7,8    | 7,5  | 20  |
| 22  |        |        |        | 16,5   | 16,2   | 15,7   | 15,7   | 13     | 12,1   | 10,7 | 8,6    | 9,2    | 7,5    | 7,3  | 22  |
| 24  |        |        |        | 14,7   | 14,4   | 13,9   | 14,3   | 12     | 11,2   | 10   | 8,1    | 8,8    | 7,3    | 7,1  | 24  |
| 26  |        |        |        |        | 12,8   | 12,9   | 12,7   | 10,9   | 10,4   | 9,3  | 7,6    | 8,3    | 6,9    | 6,8  | 26  |
| 28  |        |        |        |        | 11,4   | 12     | 11,4   | 9,9    | 9,6    | 8,7  | 7,1    | 7,8    | 6,6    | 6,5  | 28  |
| 30  |        |        |        |        | 10,6   | 10,8   | 10,3   | 9,4    | 8,9    | 8,2  | 6,7    | 7,4    | 6,3    | 6,2  | 30  |
| 32  |        |        |        |        |        | 9,8    | 9,2    | 9      | 8,2    | 7,6  | 6,4    | 7      | 6      | 5,9  | 32  |
| 34  |        |        |        |        |        | 8,9    | 8,3    | 8,5    | 7,4    | 7,1  | 6      | 6,6    | 5,7    | 5,5  | 34  |
| 36  |        |        |        |        |        |        | 7,5    | 7,8    | 6,8    | 6,6  | 5,6    | 6,2    | 5,4    | 5,2  | 36  |
| 38  |        |        |        |        |        |        | 7,2    | 7,1    | 6,3    | 6,1  | 5,3    | 5,8    | 5,2    | 4,9  | 38  |
| 40  |        |        |        |        |        |        | 5,6    | 6,5    | 6      | 5,5  | 5      | 5,4    | 4,9    | 4,6  | 40  |
| 42  |        |        |        |        |        |        |        | 5,9    | 5,8    | 5,1  | 4,7    | 5,1    | 4,6    | 4,2  | 42  |
| 44  |        |        |        |        |        |        |        | 5,2    | 5,4    | 4,9  | 4,5    | 4,7    | 4,4    | 4    | 44  |
| 46  |        |        |        |        |        |        |        |        | 4,9    | 4,6  | 4,2    | 4,3    | 4,2    | 3,8  | 46  |
| 48  |        |        |        |        |        |        |        |        | 4,5    | 4,3  | 4      | 3,8    | 3,9    | 3,6  | 48  |
| 50  |        |        |        |        |        |        |        |        |        | 3,9  | 3,8    | 3,5    | 3,6    | 3,3  | 50  |
| 52  |        |        |        |        |        |        |        |        |        | 3,6  | 3,6    | 3,1    | 3,2    | 3,1  | 52  |
| 54  |        |        |        |        |        |        |        |        |        | 2,8  | 3,3    | 2,7    | 2,9    | 2,8  | 54  |
| 56  |        |        |        |        |        |        |        |        |        |      | 3      | 2,4    | 2,6    | 2,5  | 56  |
| 58  |        |        |        |        |        |        |        |        |        |      | 1,3    | 2,2    | 2,3    | 2,2  | 58  |
| 60  |        |        |        |        |        |        |        |        |        |      |        |        | 2      | 1,9  | 60  |
| 62  |        |        |        |        |        |        |        |        |        |      |        |        | 1,5    | 1,7  | 62  |

t\_186\_00201\_00\_000

**Traglasten**  
**Lifting capacities**  
**Forces de levage • Portate**  
**Tablas de carga • Грузоподъемность**

**T**

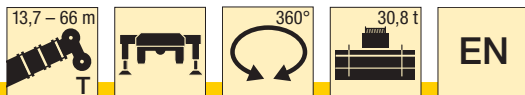

|     | 13,7 m | 18,5 m | 23,3 m | 28,1 m | 32,9 m | 37,7 m | 42,5 m | 47,4 m | 52,2 m | 57 m | 60,3 m | 61,8 m | 65,2 m | 66 m |     |
|-----|--------|--------|--------|--------|--------|--------|--------|--------|--------|------|--------|--------|--------|------|-----|
| 3   | 100,4  | 81,8   | 71,6   |        |        |        |        |        |        |      |        |        |        |      | 3   |
| 3,5 | 92,6   | 82,1   | 71     | 56,1   |        |        |        |        |        |      |        |        |        |      | 3,5 |
| 4   | 85,6   | 82,5   | 70     | 55,6   |        |        |        |        |        |      |        |        |        |      | 4   |
| 4,5 | 79,2   | 79,3   | 68,6   | 55     | 44,9   |        |        |        |        |      |        |        |        |      | 4,5 |
| 5   | 73,3   | 73,5   | 67,1   | 54,3   | 44,2   |        |        |        |        |      |        |        |        |      | 5   |
| 6   | 63,7   | 63,9   | 63,5   | 52,1   | 42,7   | 33,9   |        |        |        |      |        |        |        |      | 6   |
| 7   | 55,6   | 56,4   | 56,6   | 49,8   | 41,2   | 33,1   | 26,5   |        |        |      |        |        |        |      | 7   |
| 8   | 49,2   | 49,8   | 50,1   | 47,6   | 39,7   | 32,3   | 25,8   | 20     |        |      |        |        |        |      | 8   |
| 9   | 42,8   | 43,7   | 44     | 43,5   | 38,1   | 31,3   | 25,2   | 19,5   | 16,2   |      |        |        |        |      | 9   |
| 10  | 37,5   | 38,4   | 38,7   | 38,5   | 36,7   | 30,2   | 24,3   | 19,2   | 16     | 12,9 |        |        |        |      | 10  |
| 11  | 33,2   | 34,1   | 34,3   | 35,2   | 34,8   | 29,2   | 23,5   | 18,7   | 15,9   | 12,8 | 10,8   | 10,4   |        |      | 11  |
| 12  |        | 30,6   | 31,5   | 31,6   | 31,3   | 28,3   | 22,7   | 18,3   | 15,7   | 12,7 | 10,7   | 10,4   | 8,1    | 7,8  | 12  |
| 14  |        | 25,5   | 26,1   | 26,1   | 25,8   | 25,3   | 21,1   | 17,4   | 15,2   | 12,5 | 10,5   | 10,3   | 8,1    | 7,8  | 14  |
| 16  |        | 21,3   | 22     | 22     | 21,7   | 21,2   | 19,3   | 16,4   | 14,7   | 12,1 | 10,2   | 10,1   | 8,1    | 7,8  | 16  |
| 18  |        |        | 18,8   | 18,8   | 18,5   | 18     | 17,9   | 15,3   | 14     | 11,7 | 9,7    | 9,8    | 8      | 7,7  | 18  |
| 20  |        |        | 16,1   | 16,1   | 15,8   | 15,9   | 15,8   | 14,1   | 13,1   | 11,3 | 9,2    | 9,5    | 7,8    | 7,5  | 20  |
| 22  |        |        |        | 13,9   | 13,6   | 14,2   | 13,6   | 12,5   | 12,1   | 10,7 | 8,6    | 9,2    | 7,5    | 7,3  | 22  |
| 24  |        |        |        | 12,2   | 12,5   | 12,4   | 11,8   | 11,3   | 10,7   | 10   | 8,1    | 8,8    | 7,3    | 7,1  | 24  |
| 26  |        |        |        |        | 11,2   | 10,9   | 10,3   | 10,5   | 9,5    | 9,2  | 7,6    | 8,3    | 6,9    | 6,8  | 26  |
| 28  |        |        |        |        | 9,9    | 9,6    | 9,4    | 9,3    | 8,8    | 8,1  | 7,1    | 7,8    | 6,6    | 6,5  | 28  |
| 30  |        |        |        |        | 8,9    | 8,5    | 8,7    | 8,2    | 8      | 7,5  | 6,7    | 7,2    | 6,3    | 6,2  | 30  |
| 32  |        |        |        |        |        | 7,6    | 7,8    | 7,3    | 7,3    | 7    | 6,4    | 6,3    | 6      | 5,9  | 32  |
| 34  |        |        |        |        |        | 7,1    | 6,9    | 6,6    | 6,5    | 6,3  | 6      | 5,6    | 5,6    | 5,5  | 34  |
| 36  |        |        |        |        |        |        | 6,2    | 6,1    | 5,8    | 5,5  | 5,6    | 4,9    | 5      | 4,8  | 36  |
| 38  |        |        |        |        |        |        | 5,6    | 5,5    | 5,2    | 4,9  | 4,9    | 4,3    | 4,4    | 4,3  | 38  |
| 40  |        |        |        |        |        |        | 5      | 4,9    | 4,6    | 4,3  | 4,3    | 3,8    | 3,9    | 3,7  | 40  |
| 42  |        |        |        |        |        |        |        | 4,4    | 4      | 3,7  | 3,8    | 3,3    | 3,4    | 3,3  | 42  |
| 44  |        |        |        |        |        |        |        |        | 4      | 3,6  | 3,3    | 3,3    | 2,8    | 2,9  | 44  |
| 46  |        |        |        |        |        |        |        |        |        | 3,2  | 2,8    | 2,9    | 2,3    | 2,4  | 46  |
| 48  |        |        |        |        |        |        |        |        |        | 2,8  | 2,5    | 2,5    | 2      | 2,1  | 48  |
| 50  |        |        |        |        |        |        |        |        |        |      | 2,1    | 2,2    | 1,6    | 1,7  | 50  |
| 52  |        |        |        |        |        |        |        |        |        |      | 1,8    | 1,8    | 1,3    | 1,4  | 52  |
| 54  |        |        |        |        |        |        |        |        |        |      |        | 1,5    | 1      | 1,1  | 54  |
| 56  |        |        |        |        |        |        |        |        |        |      |        |        | 1,3    | 0,9  | 56  |
| 58  |        |        |        |        |        |        |        |        |        |      |        |        |        | 1    | 58  |

t\_186\_00302\_00\_000

**Traglasten**  
**Lifting capacities**  
**Forces de levage • Portate**  
**Tablas de carga • Грузоподъемность**

**T**

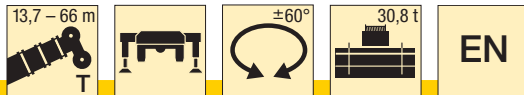





|     | 13,7 m | 18,5 m | 23,3 m | 28,1 m | 32,9 m | 37,7 m | 42,5 m | 47,4 m | 52,2 m | 57 m | 60,3 m | 61,8 m | 65,2 m | 66 m |     |
|-----|--------|--------|--------|--------|--------|--------|--------|--------|--------|------|--------|--------|--------|------|-----|
| 3   | 100,4  | 81,8   | 71,6   |        |        |        |        |        |        |      |        |        |        |      | 3   |
| 3,5 | 92,6   | 82,1   | 71     | 56,1   |        |        |        |        |        |      |        |        |        |      | 3,5 |
| 4   | 85,6   | 82,5   | 70     | 55,6   |        |        |        |        |        |      |        |        |        |      | 4   |
| 4,5 | 79,4   | 79,4   | 68,6   | 55     | 44,9   |        |        |        |        |      |        |        |        |      | 4,5 |
| 5   | 73,8   | 73,9   | 67,1   | 54,3   | 44,2   |        |        |        |        |      |        |        |        |      | 5   |
| 6   | 64,5   | 64,7   | 63,5   | 52,1   | 42,7   | 33,9   |        |        |        |      |        |        |        |      | 6   |
| 7   | 56,8   | 57,5   | 57,5   | 49,8   | 41,2   | 33,1   | 26,5   |        |        |      |        |        |        |      | 7   |
| 8   | 49,6   | 50,4   | 50,6   | 47,6   | 39,7   | 32,3   | 25,8   | 20     |        |      |        |        |        |      | 8   |
| 9   | 42,8   | 43,7   | 44     | 43,5   | 38,1   | 31,3   | 25,2   | 19,5   | 16,2   |      |        |        |        |      | 9   |
| 10  | 37,5   | 38,4   | 38,7   | 38,5   | 36,7   | 30,2   | 24,3   | 19,2   | 16     | 12,9 |        |        |        |      | 10  |
| 11  | 33,2   | 34,1   | 34,3   | 35,2   | 34,8   | 29,2   | 23,5   | 18,7   | 15,9   | 12,8 | 10,8   | 10,4   |        |      | 11  |
| 12  |        | 30,6   | 31,5   | 31,6   | 31,3   | 28,3   | 22,7   | 18,3   | 15,7   | 12,7 | 10,7   | 10,4   | 8,1    | 7,8  | 12  |
| 14  |        | 25,5   | 26,1   | 26,1   | 25,8   | 25,3   | 21,1   | 17,4   | 15,2   | 12,5 | 10,5   | 10,3   | 8,1    | 7,8  | 14  |
| 16  |        | 21,3   | 22     | 22     | 21,7   | 21,2   | 19,3   | 16,4   | 14,7   | 12,1 | 10,2   | 10,1   | 8,1    | 7,8  | 16  |
| 18  |        |        | 18,8   | 18,9   | 18,5   | 18,1   | 17,9   | 15,3   | 14     | 11,7 | 9,7    | 9,8    | 8      | 7,7  | 18  |
| 20  |        |        | 16,3   | 16,3   | 16     | 15,9   | 16     | 14,1   | 13,1   | 11,3 | 9,2    | 9,5    | 7,8    | 7,5  | 20  |
| 22  |        |        |        | 14,3   | 14     | 14,6   | 14     | 12,8   | 12,1   | 10,7 | 8,6    | 9,2    | 7,5    | 7,3  | 22  |
| 24  |        |        |        | 12,6   | 12,5   | 12,9   | 12,3   | 11,6   | 11,2   | 10   | 8,1    | 8,8    | 7,3    | 7,1  | 24  |
| 26  |        |        |        |        | 11,7   | 11,4   | 10,8   | 10,6   | 10     | 9,3  | 7,6    | 8,3    | 6,9    | 6,8  | 26  |
| 28  |        |        |        |        | 10,6   | 10,2   | 9,7    | 9,8    | 8,9    | 8,7  | 7,1    | 7,8    | 6,6    | 6,5  | 28  |
| 30  |        |        |        |        | 9,6    | 9,2    | 8,8    | 8,9    | 8,2    | 7,9  | 6,7    | 7,4    | 6,3    | 6,2  | 30  |
| 32  |        |        |        |        |        | 8,3    | 8,3    | 8      | 7,5    | 7    | 6,4    | 7      | 6      | 5,9  | 32  |
| 34  |        |        |        |        |        | 7,5    | 7,7    | 7,2    | 7,1    | 6,6  | 6      | 6,5    | 5,7    | 5,5  | 34  |
| 36  |        |        |        |        |        |        | 7      | 6,4    | 6,5    | 6,2  | 5,6    | 5,8    | 5,4    | 5,2  | 36  |
| 38  |        |        |        |        |        |        | 6,3    | 5,9    | 5,9    | 5,7  | 5,3    | 5,2    | 5,1    | 4,9  | 38  |
| 40  |        |        |        |        |        |        | 5,6    | 5,5    | 5,3    | 5,1  | 5      | 4,6    | 4,6    | 4,5  | 40  |
| 42  |        |        |        |        |        |        |        | 5,2    | 4,7    | 4,5  | 4,6    | 4      | 4,1    | 4    | 42  |
| 44  |        |        |        |        |        |        |        | 4,7    | 4,3    | 4    | 4,1    | 3,5    | 3,7    | 3,6  | 44  |
| 46  |        |        |        |        |        |        |        |        | 3,9    | 3,6  | 3,6    | 3,1    | 3,2    | 3,1  | 46  |
| 48  |        |        |        |        |        |        |        |        | 3,5    | 3,1  | 3,2    | 2,6    | 2,8    | 2,7  | 48  |
| 50  |        |        |        |        |        |        |        |        |        | 2,8  | 2,8    | 2,3    | 2,4    | 2,3  | 50  |
| 52  |        |        |        |        |        |        |        |        |        | 2,4  | 2,5    | 1,9    | 2,1    | 2    | 52  |
| 54  |        |        |        |        |        |        |        |        |        | 2,1  | 2,1    | 1,6    | 1,7    | 1,7  | 54  |
| 56  |        |        |        |        |        |        |        |        |        |      | 1,9    | 1,3    | 1,4    | 1,4  | 56  |
| 58  |        |        |        |        |        |        |        |        |        |      | 1,3    | 1,1    | 1,2    | 1,1  | 58  |
| 60  |        |        |        |        |        |        |        |        |        |      |        |        | 0,9    | 0,8  | 60  |





t\_186\_00202\_00\_000

**Traglasten**  
**Lifting capacities**  
**Forces de levage • Portate**  
**Tablas de carga • Грузоподъемность**

**T**

| m   |      |        |        |        |        |        |        |        |        |      |        |        |        |      | m   |
|-----|---|--------|--------|--------|--------|--------|--------|--------|--------|------|--------|--------|--------|------|-----|
|     | 13,7 m  | 18,5 m | 23,3 m | 28,1 m | 32,9 m | 37,7 m | 42,5 m | 47,4 m | 52,2 m | 57 m | 60,3 m | 61,8 m | 65,2 m | 66 m |     |
| 3   | 100,3   | 81,8   | 71,6   |        |        |        |        |        |        |      |        |        |        |      | 3   |
| 3,5 | 92,2  | 82,1   | 71     | 56,1   |        |        |        |        |        |      |        |        |        |      | 3,5 |
| 4   | 84,7  | 82,5   | 70     | 55,6   |        |        |        |        |        |      |        |        |        |      | 4   |
| 4,5 | 78  | 78,1   | 68,6   | 55     | 44,9   |        |        |        |        |      |        |        |        |      | 4,5 |
| 5   | 72,2  | 72,4   | 67,1   | 54,3   | 44,2   |        |        |        |        |      |        |        |        |      | 5   |
| 6   | 62,1  | 62,4   | 62,9   | 52,1   | 42,7   | 33,9   |        |        |        |      |        |        |        |      | 6   |
| 7   | 53,7  | 54,5   | 54,7   | 49,8   | 41,2   | 33,1   | 26,5   |        |        |      |        |        |        |      | 7   |
| 8   | 45,7  | 46,6   | 46,9   | 46,6   | 39,7   | 32,3   | 25,8   | 20     |        |      |        |        |        |      | 8   |
| 9   | 39,4  | 40,3   | 40,6   | 40,9   | 38,1   | 31,3   | 25,2   | 19,5   | 16,2   |      |        |        |        |      | 9   |
| 10  | 34,4  | 35,3   | 36,3   | 36,5   | 36,1   | 30,2   | 24,3   | 19,2   | 16     | 12,9 |        |        |        |      | 10  |
| 11  | 30,5  | 31,8   | 32,4   | 32,4   | 32,1   | 29,2   | 23,5   | 18,7   | 15,9   | 12,8 | 10,8   | 10,4   |        |      | 11  |
| 12  |   | 28,5   | 29,1   | 29,1   | 28,8   | 27,2   | 22,7   | 18,3   | 15,7   | 12,7 | 10,7   | 10,4   | 8,1    | 7,8  | 12  |
| 14  |   | 22,8   | 23,5   | 23,5   | 23,2   | 21,8   | 20,9   | 17,4   | 15,2   | 12,5 | 10,5   | 10,3   | 8,1    | 7,8  | 14  |
| 16  |   | 18,5   | 19,2   | 19,2   | 18,8   | 18,6   | 18     | 16,1   | 14,7   | 12,1 | 10,2   | 10,1   | 8,1    | 7,8  | 16  |
| 18  |   |        | 15,7   | 15,7   | 15,8   | 16,1   | 15,1   | 13,9   | 12,9   | 11,7 | 9,7    | 9,8    | 8      | 7,7  | 18  |
| 20  |   |        | 13,1   | 13,1   | 13,8   | 13,4   | 12,8   | 12,6   | 11,8   | 10,7 | 9,2    | 9,5    | 7,8    | 7,5  | 20  |
| 22  |   |        |        | 11,8   | 11,7   | 11,4   | 11,5   | 11,1   | 10,3   | 9,7  | 8,6    | 9,1    | 7,5    | 7,3  | 22  |
| 24  |   |        |        | 10,2   | 10,1   | 9,9    | 10     | 9,5    | 9,4    | 8,7  | 8,1    | 7,8    | 7,3    | 7,1  | 24  |
| 26  |   |        |        |        | 8,8    | 9,1    | 8,7    | 8,6    | 8,2    | 7,6  | 7,4    | 6,7    | 6,7    | 6,5  | 26  |
| 28  |   |        |        |        | 7,7    | 8      | 7,6    | 7,6    | 7,3    | 6,6  | 6,5    | 5,8    | 5,8    | 5,6  | 28  |
| 30  |   |        |        |        | 6,9    | 7      | 6,7    | 6,6    | 6,3    | 5,8  | 5,6    | 5      | 5      | 4,8  | 30  |
| 32  |   |        |        |        |        | 6,2    | 5,9    | 5,8    | 5,4    | 5    | 4,9    | 4,3    | 4,3    | 4,2  | 32  |
| 34  |   |        |        |        |        |        | 5,5    | 5,2    | 5      | 4,7  | 4,4    | 3,6    | 3,7    | 3,6  | 34  |
| 36  |   |        |        |        |        |        |        | 4,6    | 4,4    | 4,1  | 3,7    | 3,7    | 3,1    | 3    | 36  |
| 38  |   |        |        |        |        |        |        | 4      | 3,9    | 3,5  | 3,2    | 3,2    | 2,6    | 2,5  | 38  |
| 40  |   |        |        |        |        |        |        | 3,6    | 3,4    | 3    | 2,7    | 2,8    | 2,1    | 2,1  | 40  |
| 42  |   |        |        |        |        |        |        |        | 2,9    | 2,6  | 2,2    | 2,3    | 1,8    | 1,7  | 42  |
| 44  |   |        |        |        |        |        |        |        | 2,6    | 2,2  | 1,9    | 1,9    | 1,4    | 1,4  | 44  |
| 46  |   |        |        |        |        |        |        |        |        | 1,8  | 1,5    | 1,6    | 1      | 1    | 46  |
| 48  |   |        |        |        |        |        |        |        |        | 1,5  | 1,2    | 1,2    |        |      | 48  |
| 50  |   |        |        |        |        |        |        |        |        | 0,9  | 0,9    | 0,9    |        |      | 50  |

t\_186\_00310\_00\_000

| m   |      |        |        |        |        |        |        |        |        |      |        |        |        |      | m   |
|-----|---|--------|--------|--------|--------|--------|--------|--------|--------|------|--------|--------|--------|------|-----|
|     | 13,7 m  | 18,5 m | 23,3 m | 28,1 m | 32,9 m | 37,7 m | 42,5 m | 47,4 m | 52,2 m | 57 m | 60,3 m | 61,8 m | 65,2 m | 66 m |     |
| 3   | 100,3   | 81,8   | 71,6   |        |        |        |        |        |        |      |        |        |        |      | 3   |
| 3,5 | 92,3  | 82,1   | 71     | 56,1   |        |        |        |        |        |      |        |        |        |      | 3,5 |
| 4   | 85,1  | 82,5   | 70     | 55,6   |        |        |        |        |        |      |        |        |        |      | 4   |
| 4,5 | 78,8  | 78,9   | 68,6   | 55     | 44,9   |        |        |        |        |      |        |        |        |      | 4,5 |
| 5   | 73,2  | 73,4   | 67,1   | 54,3   | 44,2   |        |        |        |        |      |        |        |        |      | 5   |
| 6   | 63,6  | 63,8   | 63,4   | 52,1   | 42,7   | 33,9   |        |        |        |      |        |        |        |      | 6   |
| 7   | 53,8  | 54,9   | 55,2   | 49,8   | 41,2   | 33,1   | 26,5   |        |        |      |        |        |        |      | 7   |
| 8   | 45,7  | 46,6   | 46,9   | 46,6   | 39,7   | 32,3   | 25,8   | 20     |        |      |        |        |        |      | 8   |
| 9   | 39,4  | 40,3   | 40,6   | 40,9   | 38,1   | 31,3   | 25,2   | 19,5   | 16,2   |      |        |        |        |      | 9   |
| 10  | 34,4  | 35,3   | 36,3   | 36,5   | 36,1   | 30,2   | 24,3   | 19,2   | 16     | 12,9 |        |        |        |      | 10  |
| 11  | 30,5  | 31,8   | 32,4   | 32,4   | 32,1   | 29,2   | 23,5   | 18,7   | 15,9   | 12,8 | 10,8   | 10,4   |        |      | 11  |
| 12  |   | 28,5   | 29,1   | 29,1   | 28,8   | 27,8   | 22,7   | 18,3   | 15,7   | 12,7 | 10,7   | 10,4   | 8,1    | 7,8  | 12  |
| 14  |   | 23,3   | 23,9   | 23,9   | 23,6   | 23,2   | 21,1   | 17,4   | 15,2   | 12,5 | 10,5   | 10,3   | 8,1    | 7,8  | 14  |
| 16  |   | 19,5   | 20,1   | 20,1   | 19,8   | 19,4   | 19,3   | 16,4   | 14,7   | 12,1 | 10,2   | 10,1   | 8,1    | 7,8  | 16  |
| 18  |   |        | 17,2   | 17,2   | 16,8   | 17,2   | 16,9   | 14,8   | 14     | 11,7 | 9,7    | 9,8    | 8      | 7,7  | 18  |
| 20  |   |        | 14,9   | 14,8   | 14,6   | 15,1   | 14,5   | 13,3   | 12,3   | 11,3 | 9,2    | 9,5    | 7,8    | 7,5  | 20  |
| 22  |   |        |        | 12,7   | 13,3   | 13     | 12,4   | 12     | 11     | 10,4 | 8,6    | 9,2    | 7,5    | 7,3  | 22  |
| 24  |   |        |        | 11     | 11,6   | 11,2   | 10,7   | 10,9   | 9,9    | 9,1  | 8,1    | 8,7    | 7,3    | 7,1  | 24  |
| 26  |   |        |        |        | 10,1   | 9,8    | 10     | 9,5    | 9,1    | 8,4  | 7,6    | 7,7    | 6,9    | 6,8  | 26  |
| 28  |   |        |        |        | 8,9    | 8,6    | 8,8    | 8,2    | 8,2    | 7,6  | 7,1    | 6,7    | 6,5    | 6,4  | 28  |
| 30  |   |        |        |        | 7,9    | 8      | 7,7    | 7,5    | 7,2    | 6,7  | 6,5    | 5,9    | 5,8    | 5,7  | 30  |
| 32  |   |        |        |        |        | 7,2    | 6,8    | 6,8    | 6,4    | 5,9  | 5,8    | 5,1    | 5,1    | 5    | 32  |
| 34  |   |        |        |        |        |        | 6,4    | 6      | 5,6    | 5,2  | 5,1    | 4,4    | 4,4    | 4,3  | 34  |
| 36  |   |        |        |        |        |        |        | 5,5    | 5,3    | 4,9  | 4,6    | 4,5    | 3,8    | 3,7  | 36  |
| 38  |   |        |        |        |        |        |        | 4,8    | 4,7    | 4,3  | 4      | 4      | 3,3    | 3,2  | 38  |
| 40  |   |        |        |        |        |        |        | 4,3    | 4,1    | 3,8  | 3,4    | 3,5    | 2,8    | 2,8  | 40  |
| 42  |   |        |        |        |        |        |        |        | 3,6    | 3,3  | 2,9    | 3      | 2,4    | 2,3  | 42  |
| 44  |   |        |        |        |        |        |        |        | 3,2    | 2,8  | 2,5    | 2,6    | 2      | 2,1  | 44  |
| 46  |   |        |        |        |        |        |        |        |        | 2,4  | 2,1    | 2,2    | 1,6    | 1,6  | 46  |
| 48  |   |        |        |        |        |        |        |        |        | 2,1  | 1,8    | 1,8    | 1,3    | 1,3  | 48  |
| 50  |   |        |        |        |        |        |        |        |        | 1,4  | 1,5    | 1      | 1,1    | 1    | 50  |
| 52  |   |        |        |        |        |        |        |        |        | 1,2  | 1,2    |        |        |      | 52  |
| 54  |   |        |        |        |        |        |        |        |        | 0,9  | 0,9    |        |        |      | 54  |

t\_186\_00210\_00\_000

**Traglasten**  
**Lifting capacities**  
**Forces de levage • Portate**  
**Tablas de carga • Грузоподъемность**

**T**

| m   | 13,7 – 66 m |        |        |        |        |        |        |        |        |      |        |        |        | m   |      |
|-----|-------------|--------|--------|--------|--------|--------|--------|--------|--------|------|--------|--------|--------|-----|------|
|     | 13,7 m      | 18,5 m | 23,3 m | 28,1 m | 32,9 m | 37,7 m | 42,5 m | 47,4 m | 52,2 m | 57 m | 60,3 m | 61,8 m | 65,2 m |     | 66 m |
| 3   | 100,2       | 81,8   | 71,6   |        |        |        |        |        |        |      |        |        |        |     | 3    |
| 3,5 | 91,8        | 82,1   | 71     | 56,1   |        |        |        |        |        |      |        |        |        |     | 3,5  |
| 4   | 84,1        | 82,2   | 70     | 55,6   |        |        |        |        |        |      |        |        |        |     | 4    |
| 4,5 | 77,4        | 77,5   | 68,6   | 55     | 44,9   |        |        |        |        |      |        |        |        |     | 4,5  |
| 5   | 71,4        | 71,5   | 67,1   | 54,3   | 44,2   |        |        |        |        |      |        |        |        |     | 5    |
| 6   | 61,1        | 61,6   | 62     | 52,1   | 42,7   | 33,9   |        |        |        |      |        |        |        |     | 6    |
| 7   | 51,2        | 52,3   | 52,6   | 49,8   | 41,2   | 33,1   | 26,5   |        |        |      |        |        |        |     | 7    |
| 8   | 43,5        | 44,3   | 44,7   | 44,4   | 39,7   | 32,3   | 25,8   | 20     |        |      |        |        |        |     | 8    |
| 9   | 37,4        | 38,3   | 39,2   | 39,5   | 37,9   | 31,3   | 25,2   | 19,5   | 16,2   |      |        |        |        |     | 9    |
| 10  | 32,7        | 33,9   | 34,7   | 34,7   | 32,8   | 29,9   | 24,3   | 19,2   | 16     | 12,9 |        |        |        |     | 10   |
| 11  | 28,5        | 30     | 30,6   | 30,6   | 28,7   | 26,6   | 23,5   | 18,7   | 15,9   | 12,8 | 10,8   | 10,4   |        |     | 11   |
| 12  |             | 26,4   | 27,1   | 27     | 25,3   | 23,5   | 22,5   | 18,3   | 15,7   | 12,7 | 10,7   | 10,4   | 8,1    | 7,8 | 12   |
| 14  |             | 20,2   | 20,9   | 21     | 20,2   | 20,2   | 18,7   | 17,1   | 15,2   | 12,5 | 10,5   | 10,3   | 8,1    | 7,8 | 14   |
| 16  |             | 15,9   | 16,6   | 16,6   | 17,3   | 16,7   | 15,3   | 14,8   | 13,7   | 12,1 | 10,2   | 10,1   | 8,1    | 7,8 | 16   |
| 18  |             |        | 13,6   | 14     | 14,2   | 13,9   | 13,3   | 12,7   | 11,9   | 11   | 9,7    | 9,8    | 8      | 7,7 | 18   |
| 20  |             |        | 11,3   | 11,9   | 11,8   | 11,6   | 11,8   | 10,9   | 10,5   | 9,8  | 9,1    | 8,7    | 7,8    | 7,5 | 20   |
| 22  |             |        |        | 10,1   | 10     | 10,3   | 10     | 9,8    | 9,1    | 8,3  | 8,1    | 7,3    | 7,2    | 7   | 22   |
| 24  |             |        |        | 8,7    | 8,7    | 8,8    | 8,6    | 8,5    | 7,9    | 7,1  | 6,9    | 6,2    | 6,2    | 6   | 24   |
| 26  |             |        |        |        | 7,5    | 7,7    | 7,4    | 7,3    | 6,8    | 6,1  | 5,9    | 5,2    | 5,2    | 5,1 | 26   |
| 28  |             |        |        |        | 6,5    | 6,7    | 6,4    | 6,2    | 5,9    | 5,2  | 5,1    | 4,4    | 4,4    | 4,3 | 28   |
| 30  |             |        |        |        | 5,7    | 5,8    | 5,5    | 5,4    | 5      | 4,5  | 4,4    | 3,7    | 3,7    | 3,6 | 30   |
| 32  |             |        |        |        |        | 5      | 4,8    | 4,6    | 4,3    | 3,8  | 3,7    | 3,1    | 3,1    | 3   | 32   |
| 34  |             |        |        |        |        | 4,4    | 4,1    | 4      | 3,6    | 3,2  | 3,1    | 2,5    | 2,6    | 2,5 | 34   |
| 36  |             |        |        |        |        |        | 3,6    | 3,4    | 3      | 2,7  | 2,6    | 2      | 2,1    | 2   | 36   |
| 38  |             |        |        |        |        |        | 3,1    | 2,9    | 2,6    | 2,2  | 2,2    | 1,6    | 1,7    | 1,5 | 38   |
| 40  |             |        |        |        |        |        | 2,7    | 2,4    | 2,1    | 1,8  | 1,8    | 1,2    | 1,3    | 1,1 | 40   |
| 42  |             |        |        |        |        |        |        | 2,1    | 1,7    | 1,4  | 1,4    |        | 0,8    |     | 42   |
| 44  |             |        |        |        |        |        |        | 1,7    | 1,4    | 1    | 1,1    |        |        |     | 44   |
| 46  |             |        |        |        |        |        |        | 1,7    | 1,4    | 1    | 1,1    |        |        |     | 46   |

t\_186\_00315\_00\_000

| m   | 13,7 – 66 m |        |        |        |        |        |        |        |        |      |        |        |        | m   |      |
|-----|-------------|--------|--------|--------|--------|--------|--------|--------|--------|------|--------|--------|--------|-----|------|
|     | 13,7 m      | 18,5 m | 23,3 m | 28,1 m | 32,9 m | 37,7 m | 42,5 m | 47,4 m | 52,2 m | 57 m | 60,3 m | 61,8 m | 65,2 m |     | 66 m |
| 3   | 100,2       | 81,8   | 71,6   |        |        |        |        |        |        |      |        |        |        |     | 3    |
| 3,5 | 92          | 82,1   | 71     | 56,1   |        |        |        |        |        |      |        |        |        |     | 3,5  |
| 4   | 84,7        | 82,5   | 70     | 55,6   |        |        |        |        |        |      |        |        |        |     | 4    |
| 4,5 | 78,4        | 78,5   | 68,6   | 55     | 44,9   |        |        |        |        |      |        |        |        |     | 4,5  |
| 5   | 72,6        | 72,8   | 67,1   | 54,3   | 44,2   |        |        |        |        |      |        |        |        |     | 5    |
| 6   | 62          | 62,1   | 63,1   | 52,1   | 42,7   | 33,9   |        |        |        |      |        |        |        |     | 6    |
| 7   | 51,2        | 52,3   | 52,6   | 49,8   | 41,2   | 33,1   | 26,5   |        |        |      |        |        |        |     | 7    |
| 8   | 43,5        | 44,3   | 44,7   | 44,4   | 39,7   | 32,3   | 25,8   | 20     |        |      |        |        |        |     | 8    |
| 9   | 37,4        | 38,3   | 39,2   | 39,5   | 38,1   | 31,3   | 25,2   | 19,5   | 16,2   |      |        |        |        |     | 9    |
| 10  | 32,7        | 33,9   | 34,7   | 34,7   | 34,4   | 30,2   | 24,3   | 19,2   | 16     | 12,9 |        |        |        |     | 10   |
| 11  | 28,9        | 30,2   | 30,8   | 30,8   | 30,5   | 29,2   | 23,5   | 18,7   | 15,9   | 12,8 | 10,8   | 10,4   |        |     | 11   |
| 12  |             | 27     | 27,6   | 27,6   | 27,4   | 26,3   | 22,7   | 18,3   | 15,7   | 12,7 | 10,7   | 10,4   | 8,1    | 7,8 | 12   |
| 14  |             | 22,1   | 22,7   | 22,7   | 22,4   | 21     | 20,4   | 17,4   | 15,2   | 12,5 | 10,5   | 10,3   | 8,1    | 7,8 | 14   |
| 16  |             | 18,3   | 18,9   | 19     | 18,6   | 18,5   | 17,2   | 15,6   | 14,5   | 12,1 | 10,2   | 10,1   | 8,1    | 7,8 | 16   |
| 18  |             |        | 15,5   | 15,6   | 15,8   | 15,8   | 14,4   | 13,8   | 12,8   | 11,7 | 9,7    | 9,8    | 8      | 7,7 | 18   |
| 20  |             |        | 12,9   | 12,9   | 13,6   | 13,3   | 12,5   | 12,2   | 11,2   | 10,3 | 9,2    | 9,5    | 7,8    | 7,5 | 20   |
| 22  |             |        |        | 11,6   | 11,5   | 11,2   | 11,4   | 10,5   | 10,2   | 9,5  | 8,6    | 8,4    | 7,5    | 7,3 | 22   |
| 24  |             |        |        | 10     | 9,9    | 9,9    | 9,8    | 9,4    | 8,9    | 8,2  | 7,9    | 7,2    | 7      | 6,9 | 24   |
| 26  |             |        |        |        | 8,6    | 8,8    | 8,5    | 8,4    | 7,8    | 7,1  | 6,9    | 6,2    | 6,1    | 6   | 26   |
| 28  |             |        |        |        | 7,5    | 7,7    | 7,4    | 7,3    | 6,8    | 6,2  | 6      | 5,3    | 5,3    | 5,1 | 28   |
| 30  |             |        |        |        | 6,7    | 6,8    | 6,6    | 6,4    | 6      | 5,3  | 5,2    | 4,5    | 4,5    | 4,4 | 30   |
| 32  |             |        |        |        |        | 6      | 5,7    | 5,5    | 5,2    | 4,6  | 4,5    | 3,8    | 3,8    | 3,7 | 32   |
| 34  |             |        |        |        |        | 5,3    | 5      | 4,8    | 4,5    | 4    | 3,9    | 3,2    | 3,3    | 3,1 | 34   |
| 36  |             |        |        |        |        |        | 4,4    | 4,2    | 3,8    | 3,4  | 3,4    | 2,7    | 2,7    | 2,6 | 36   |
| 38  |             |        |        |        |        |        | 3,8    | 3,6    | 3,3    | 2,9  | 2,9    | 2,2    | 2,3    | 2,2 | 38   |
| 40  |             |        |        |        |        |        | 3,4    | 3,1    | 2,8    | 2,5  | 2,5    | 1,8    | 1,9    | 1,8 | 40   |
| 42  |             |        |        |        |        |        |        | 2,7    | 2,4    | 2    | 2      | 1,4    | 1,5    | 1,4 | 42   |
| 44  |             |        |        |        |        |        |        | 2,4    | 2      | 1,7  | 1,7    | 1,1    | 1,1    | 1   | 44   |
| 46  |             |        |        |        |        |        |        |        | 1,6    | 1,3  | 1,4    |        |        |     | 46   |
| 48  |             |        |        |        |        |        |        |        | 1,3    | 1    | 1      |        |        |     | 48   |

t\_186\_00215\_00\_000

**Traglasten**  
**Lifting capacities**  
**Forces de levage • Portate**  
**Tablas de carga • Грузоподъемность**

**T**

|     | 13,7 – 66 m |        | 360°   |        | 12,8 t |        | EN     |        |        |      |        |        |        |      |             |  |  |  |  |  |  |  |
|-----|-------------|--------|--------|--------|--------|--------|--------|--------|--------|------|--------|--------|--------|------|-------------|--|--|--|--|--|--|--|
|     |             |        |        |        |        |        |        |        |        |      |        |        |        |      | 13,7 – 66 m |  |  |  |  |  |  |  |
|     | 13,7 m      | 18,5 m | 23,3 m | 28,1 m | 32,9 m | 37,7 m | 42,5 m | 47,4 m | 52,2 m | 57 m | 60,3 m | 61,8 m | 65,2 m | 66 m |             |  |  |  |  |  |  |  |
| 3   | 100,1       | 81,8   | 71,6   |        |        |        |        |        |        |      |        |        |        |      | 3           |  |  |  |  |  |  |  |
| 3,5 | 91,5        | 82,1   | 71     | 56,1   |        |        |        |        |        |      |        |        |        |      | 3,5         |  |  |  |  |  |  |  |
| 4   | 83,8        | 82,1   | 70     | 55,6   |        |        |        |        |        |      |        |        |        |      | 4           |  |  |  |  |  |  |  |
| 4,5 | 77,1        | 77,2   | 68,6   | 55     | 44,9   |        |        |        |        |      |        |        |        |      | 4,5         |  |  |  |  |  |  |  |
| 5   | 71          | 71,1   | 67,1   | 54,3   | 44,2   |        |        |        |        |      |        |        |        |      | 5           |  |  |  |  |  |  |  |
| 6   | 60,4        | 61,1   | 61,5   | 52,1   | 42,7   | 33,9   |        |        |        |      |        |        |        |      | 6           |  |  |  |  |  |  |  |
| 7   | 50,2        | 51,2   | 51,6   | 49,7   | 41,2   | 33,1   | 26,5   |        |        |      |        |        |        |      | 7           |  |  |  |  |  |  |  |
| 8   | 42,6        | 43,4   | 43,8   | 44     | 39,7   | 32,3   | 25,8   | 20     |        |      |        |        |        |      | 8           |  |  |  |  |  |  |  |
| 9   | 36,6        | 37,5   | 38,7   | 38,6   | 36     | 31,3   | 25,2   | 19,5   | 16,2   |      |        |        |        |      | 9           |  |  |  |  |  |  |  |
| 10  | 31,9        | 33,3   | 33,9   | 33,2   | 31     | 28,6   | 24,3   | 19,2   | 16     | 12,9 |        |        |        |      | 10          |  |  |  |  |  |  |  |
| 11  | 27,6        | 29     | 29,7   | 28,8   | 27     | 24,9   | 23,5   | 18,7   | 15,9   | 12,8 | 10,8   | 10,4   |        |      | 11          |  |  |  |  |  |  |  |
| 12  |             | 25,3   | 26     | 25,4   | 23,8   | 22,4   | 21,8   | 18,2   | 15,7   | 12,7 | 10,7   | 10,4   | 8,1    | 7,8  | 12          |  |  |  |  |  |  |  |
| 14  |             | 19     | 19,7   | 19,8   | 19,2   | 19     | 17,5   | 16     | 14,9   | 12,5 | 10,5   | 10,3   | 8,1    | 7,8  | 14          |  |  |  |  |  |  |  |
| 16  |             | 14,9   | 15,6   | 15,6   | 16,3   | 15,6   | 14,8   | 14,1   | 13     | 11,7 | 10,2   | 10,1   | 8,1    | 7,8  | 16          |  |  |  |  |  |  |  |
| 18  |             |        | 12,7   | 13,4   | 13,3   | 13     | 13     | 11,9   | 11,5   | 10,7 | 9,7    | 9,6    | 8      | 7,7  | 18          |  |  |  |  |  |  |  |
| 20  |             |        | 10,6   | 11,2   | 11,1   | 11,4   | 11     | 10,6   | 9,9    | 9    | 8,8    | 8      | 7,7    | 7,5  | 20          |  |  |  |  |  |  |  |
| 22  |             |        |        | 9,4    | 9,4    | 9,6    | 9,4    | 9,1    | 8,4    | 7,6  | 7,4    | 6,7    | 6,6    | 6,4  | 22          |  |  |  |  |  |  |  |
| 24  |             |        |        | 8,1    | 8,1    | 8,2    | 8      | 7,8    | 7,2    | 6,5  | 6,3    | 5,6    | 5,6    | 5,4  | 24          |  |  |  |  |  |  |  |
| 26  |             |        |        |        | 7      | 7,1    | 6,9    | 6,7    | 6,2    | 5,5  | 5,4    | 4,7    | 4,7    | 4,5  | 26          |  |  |  |  |  |  |  |
| 28  |             |        |        |        | 6      | 6,2    | 5,9    | 5,7    | 5,3    | 4,7  | 4,5    | 3,9    | 3,9    | 3,8  | 28          |  |  |  |  |  |  |  |
| 30  |             |        |        |        | 5,2    | 5,3    | 5      | 4,9    | 4,5    | 4    | 3,8    | 3,2    | 3,2    | 3,1  | 30          |  |  |  |  |  |  |  |
| 32  |             |        |        |        |        | 4,6    | 4,3    | 4,2    | 3,8    | 3,3  | 3,2    | 2,6    | 2,6    | 2,5  | 32          |  |  |  |  |  |  |  |
| 34  |             |        |        |        |        | 4      | 3,7    | 3,5    | 3,2    | 2,8  | 2,7    | 2,1    | 2,1    | 2    | 34          |  |  |  |  |  |  |  |
| 36  |             |        |        |        |        |        | 3,2    | 3      | 2,6    | 2,3  | 2,2    | 1,6    | 1,7    | 1,6  | 36          |  |  |  |  |  |  |  |
| 38  |             |        |        |        |        |        | 2,7    | 2,5    | 2,2    | 1,9  | 1,8    | 1,2    | 1,3    | 1,1  | 38          |  |  |  |  |  |  |  |
| 40  |             |        |        |        |        |        | 2,3    | 2,1    | 1,7    | 1,4  | 1,4    |        |        |      | 40          |  |  |  |  |  |  |  |
| 42  |             |        |        |        |        |        |        | 1,7    | 1,4    | 1    | 1,1    |        |        |      | 42          |  |  |  |  |  |  |  |
| 44  |             |        |        |        |        |        |        | 1,4    | 1      |      |        |        |        |      | 44          |  |  |  |  |  |  |  |

t\_186\_00318\_00\_000

|     | 13,7 – 66 m |        | ±60°   |        | 12,8 t |        | EN     |        |        |      |        |        |        |      |             |  |  |  |  |  |  |  |
|-----|-------------|--------|--------|--------|--------|--------|--------|--------|--------|------|--------|--------|--------|------|-------------|--|--|--|--|--|--|--|
|     |             |        |        |        |        |        |        |        |        |      |        |        |        |      | 13,7 – 66 m |  |  |  |  |  |  |  |
|     | 13,7 m      | 18,5 m | 23,3 m | 28,1 m | 32,9 m | 37,7 m | 42,5 m | 47,4 m | 52,2 m | 57 m | 60,3 m | 61,8 m | 65,2 m | 66 m |             |  |  |  |  |  |  |  |
| 3   | 100,1       | 81,8   | 71,6   |        |        |        |        |        |        |      |        |        |        |      | 3           |  |  |  |  |  |  |  |
| 3,5 | 91,8        | 82,1   | 71     | 56,1   |        |        |        |        |        |      |        |        |        |      | 3,5         |  |  |  |  |  |  |  |
| 4   | 84,6        | 82,5   | 70     | 55,6   |        |        |        |        |        |      |        |        |        |      | 4           |  |  |  |  |  |  |  |
| 4,5 | 78,2        | 78,3   | 68,6   | 55     | 44,9   |        |        |        |        |      |        |        |        |      | 4,5         |  |  |  |  |  |  |  |
| 5   | 72,4        | 72,5   | 67,1   | 54,3   | 44,2   |        |        |        |        |      |        |        |        |      | 5           |  |  |  |  |  |  |  |
| 6   | 60,8        | 61,2   | 62     | 52,1   | 42,7   | 33,9   |        |        |        |      |        |        |        |      | 6           |  |  |  |  |  |  |  |
| 7   | 50,2        | 51,2   | 51,6   | 49,7   | 41,2   | 33,1   | 26,5   |        |        |      |        |        |        |      | 7           |  |  |  |  |  |  |  |
| 8   | 42,6        | 43,4   | 43,8   | 44     | 39,7   | 32,3   | 25,8   | 20     |        |      |        |        |        |      | 8           |  |  |  |  |  |  |  |
| 9   | 36,6        | 37,5   | 38,7   | 38,8   | 37,9   | 31,3   | 25,2   | 19,5   | 16,2   |      |        |        |        |      | 9           |  |  |  |  |  |  |  |
| 10  | 32          | 33,3   | 34     | 34     | 33,7   | 30,2   | 24,3   | 19,2   | 16     | 12,9 |        |        |        |      | 10          |  |  |  |  |  |  |  |
| 11  | 28,2        | 29,6   | 30,2   | 30,2   | 29,9   | 28     | 23,5   | 18,7   | 15,9   | 12,8 | 10,8   | 10,4   |        |      | 11          |  |  |  |  |  |  |  |
| 12  |             | 26,5   | 27,1   | 27,1   | 26,7   | 24,7   | 22,6   | 18,3   | 15,7   | 12,7 | 10,7   | 10,4   | 8,1    | 7,8  | 12          |  |  |  |  |  |  |  |
| 14  |             | 21,6   | 22,2   | 22,2   | 21,3   | 20,4   | 19,6   | 17,2   | 15,2   | 12,5 | 10,5   | 10,3   | 8,1    | 7,8  | 14          |  |  |  |  |  |  |  |
| 16  |             | 17,3   | 18     | 18     | 17,5   | 17,6   | 16,1   | 14,8   | 13,7   | 12,1 | 10,2   | 10,1   | 8,1    | 7,8  | 16          |  |  |  |  |  |  |  |
| 18  |             |        | 14,6   | 14,7   | 15,3   | 14,8   | 13,6   | 13,3   | 12,2   | 11,1 | 9,7    | 9,8    | 8      | 7,7  | 18          |  |  |  |  |  |  |  |
| 20  |             |        | 12,2   | 12,8   | 12,8   | 12,4   | 12,4   | 11,3   | 11,1   | 10,2 | 9,2    | 9,1    | 7,8    | 7,5  | 20          |  |  |  |  |  |  |  |
| 22  |             |        |        | 10,9   | 10,8   | 10,6   | 10,7   | 10,1   | 9,5    | 8,8  | 8,4    | 7,7    | 7,3    | 7,1  | 22          |  |  |  |  |  |  |  |
| 24  |             |        |        | 9,4    | 9,2    | 9,5    | 9,2    | 9      | 8,3    | 7,5  | 7,3    | 6,5    | 6,5    | 6,3  | 24          |  |  |  |  |  |  |  |
| 26  |             |        |        |        | 8,1    | 8,2    | 8      | 7,8    | 7,2    | 6,5  | 6,3    | 5,6    | 5,5    | 5,4  | 26          |  |  |  |  |  |  |  |
| 28  |             |        |        |        | 7,1    | 7,2    | 7      | 6,8    | 6,2    | 5,6  | 5,4    | 4,7    | 4,7    | 4,6  | 28          |  |  |  |  |  |  |  |
| 30  |             |        |        |        | 6,2    | 6,3    | 6      | 5,8    | 5,4    | 4,8  | 4,7    | 4      | 4      | 3,9  | 30          |  |  |  |  |  |  |  |
| 32  |             |        |        |        |        | 5,5    | 5,2    | 5,1    | 4,7    | 4,1  | 4      | 3,3    | 3,4    | 3,2  | 32          |  |  |  |  |  |  |  |
| 34  |             |        |        |        |        | 4,8    | 4,5    | 4,4    | 4      | 3,5  | 3,4    | 2,8    | 2,8    | 2,7  | 34          |  |  |  |  |  |  |  |
| 36  |             |        |        |        |        |        | 3,9    | 3,8    | 3,4    | 3    | 2,9    | 2,3    | 2,3    | 2,2  | 36          |  |  |  |  |  |  |  |
| 38  |             |        |        |        |        |        | 3,4    | 3,2    | 2,9    | 2,5  | 2,4    | 1,8    | 1,9    | 1,8  | 38          |  |  |  |  |  |  |  |
| 40  |             |        |        |        |        |        | 3      | 2,8    | 2,4    | 2,1  | 2      | 1,4    | 1,5    | 1,4  | 40          |  |  |  |  |  |  |  |
| 42  |             |        |        |        |        |        |        | 2,4    | 2      | 1,7  | 1,7    | 1      | 1,1    | 1    | 42          |  |  |  |  |  |  |  |
| 44  |             |        |        |        |        |        |        | 2      | 1,6    | 1,3  | 1,3    |        |        |      | 44          |  |  |  |  |  |  |  |
| 46  |             |        |        |        |        |        |        |        | 1,3    | 1    | 1      |        |        |      | 46          |  |  |  |  |  |  |  |
| 48  |             |        |        |        |        |        |        |        | 1      |      |        |        |        |      | 48          |  |  |  |  |  |  |  |

t\_186\_00218\_00\_000



**Hubhöhen**  
**Lifting heights**  
 Hauteurs de levage • Altezze di sollevamento  
 Alturas de elevación • Высота подъема

**T**

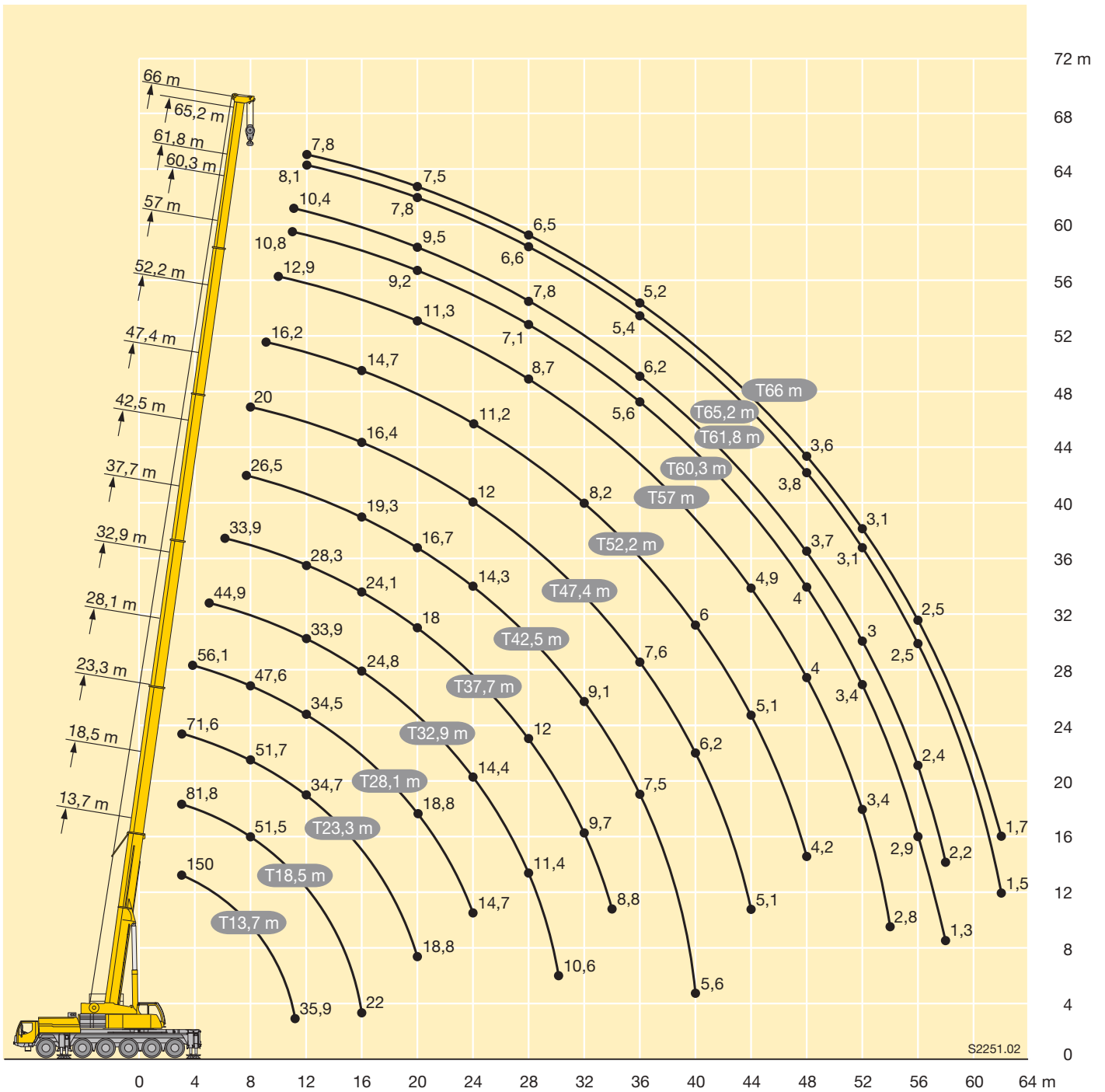

S2251.02



| m   | 13,7 m |      |     | 32,9 m |      |     | 37,7 m |      |     | 42,5 m |      |     | 47,4 m |      |     | 52,2 m |     |     | m   |
|-----|--------|------|-----|--------|------|-----|--------|------|-----|--------|------|-----|--------|------|-----|--------|-----|-----|-----|
|     | 10,8 m |      |     | 10,8 m |      |     | 10,8 m |      |     | 10,8 m |      |     | 10,8 m |      |     | 10,8 m |     |     |     |
|     | 0°     | 20°  | 40° | 0°     | 20°  | 40° | 0°     | 20°  | 40° | 0°     | 20°  | 40° | 0°     | 20°  | 40° | 0°     | 20° | 40° |     |
| 3   | 17,5   |      |     |        |      |     |        |      |     |        |      |     |        |      |     |        |     |     | 3   |
| 3,5 | 17,4   |      |     |        |      |     |        |      |     |        |      |     |        |      |     |        |     |     | 3,5 |
| 4   | 17,1   |      |     |        |      |     |        |      |     |        |      |     |        |      |     |        |     |     | 4   |
| 4,5 | 16,7   |      |     |        |      |     |        |      |     |        |      |     |        |      |     |        |     |     | 4,5 |
| 5   | 16,2   | 13,8 |     |        |      |     |        |      |     |        |      |     |        |      |     |        |     |     | 5   |
| 6   | 15,3   | 13   |     | 17,5   |      |     | 16,4   |      |     |        |      |     |        |      |     |        |     |     | 6   |
| 7   | 14,5   | 12,2 |     | 17,5   |      |     | 16,2   |      |     |        |      |     |        |      |     |        |     |     | 7   |
| 8   | 13,7   | 11,5 | 9,8 | 17,4   |      |     | 16     |      |     | 14     |      |     |        |      |     |        |     |     | 8   |
| 9   | 12,9   | 10,8 | 9,4 | 17     | 13,4 |     | 15,8   |      |     | 13,9   |      |     | 11,8   |      |     |        |     |     | 9   |
| 10  | 12     | 10,3 | 9   | 16,4   | 12,9 |     | 15,5   | 12,7 |     | 13,7   |      |     | 11,7   |      |     | 9,6    |     |     | 10  |
| 11  | 11,1   | 9,8  | 8,7 | 15,9   | 12,4 |     | 15,1   | 12,4 |     | 13,5   | 11,9 |     | 11,6   |      |     | 9,6    |     |     | 11  |
| 12  | 10,2   | 9,4  | 8,4 | 15,4   | 12   | 9,7 | 14,7   | 12   |     | 13,3   | 11,6 |     | 11,5   |      |     | 9,5    |     |     | 12  |
| 14  | 8,8    | 8,6  | 7,9 | 14,5   | 11,3 | 9,3 | 14     | 11,3 | 9,3 | 12,8   | 11   | 9,1 | 11,2   | 10,3 |     | 9,4    |     |     | 14  |
| 16  | 7,7    | 8,1  | 7,6 | 13,6   | 10,6 | 8,9 | 13,3   | 10,7 | 8,9 | 12,3   | 10,5 | 8,8 | 10,9   | 9,9  | 8,6 | 9,3    | 9   |     | 16  |
| 18  | 6,8    | 7,6  | 7,4 | 12,7   | 10,1 | 8,6 | 12,6   | 10,2 | 8,6 | 11,8   | 10   | 8,5 | 10,6   | 9,5  | 8,3 | 9,1    | 8,7 | 7,9 | 18  |
| 20  | 6,1    | 7,2  | 6   | 11,7   | 9,6  | 8,3 | 12     | 9,7  | 8,4 | 11,4   | 9,6  | 8,3 | 10,3   | 9,2  | 8,1 | 8,9    | 8,5 | 7,7 | 20  |
| 22  | 5,5    |      |     | 10,7   | 9,2  | 8,1 | 11,2   | 9,3  | 8,1 | 10,9   | 9,2  | 8,1 | 10     | 8,9  | 7,9 | 8,7    | 8,3 | 7,5 | 22  |
| 24  |        |      |     | 9,8    | 8,8  | 7,9 | 10,5   | 8,9  | 7,9 | 10,4   | 8,9  | 7,9 | 9,7    | 8,6  | 7,7 | 8,3    | 8,1 | 7,4 | 24  |
| 26  |        |      |     | 9      | 8,4  | 7,7 | 9,7    | 8,6  | 7,8 | 9,9    | 8,6  | 7,7 | 9,3    | 8,4  | 7,6 | 8      | 7,7 | 7,3 | 26  |
| 28  |        |      |     | 8,4    | 8,1  | 7,6 | 9      | 8,3  | 7,6 | 9,4    | 8,3  | 7,6 | 8,8    | 8,1  | 7,4 | 7,6    | 7,4 | 7,1 | 28  |
| 30  |        |      |     | 7,7    | 7,9  | 7,5 | 8,5    | 8    | 7,5 | 8,8    | 8,1  | 7,4 | 8,3    | 7,7  | 7,2 | 7,2    | 7,1 | 6,9 | 30  |
| 32  |        |      |     | 7,2    | 7,6  | 7,4 | 7,9    | 7,8  | 7,4 | 8,3    | 7,8  | 7,3 | 7,7    | 7,4  | 7   | 6,7    | 6,7 | 6,7 | 32  |
| 34  |        |      |     | 6,8    | 7,4  | 7,4 | 7,4    | 7,6  | 7,3 | 7,5    | 7,5  | 7,2 | 7,1    | 7    | 6,8 | 6,3    | 6,3 | 6,3 | 34  |
| 36  |        |      |     | 6,3    | 7,2  | 5,8 | 7      | 7,3  | 7,3 | 7      | 7    | 6,9 | 6,5    | 6,6  | 6,6 | 5,9    | 5,9 | 6   | 36  |
| 38  |        |      |     | 6      | 7,1  | 2,6 | 6,5    | 6,8  | 6,9 | 6,3    | 6,5  | 6,5 | 5,8    | 6,1  | 6,3 | 5,4    | 5,5 | 5,6 | 38  |
| 40  |        |      |     | 5,7    | 6,6  | 1,2 | 5,9    | 6,1  | 5,4 | 5,6    | 5,9  | 6   | 5,2    | 5,4  | 5,6 | 5      | 5,1 | 5,2 | 40  |
| 42  |        |      |     |        |      |     | 5,3    | 5,4  | 2,9 | 5      | 5,2  | 5,3 | 4,9    | 4,9  | 4,9 | 4,5    | 4,7 | 4,9 | 42  |
| 44  |        |      |     |        |      |     | 4,9    | 4,9  | 1,6 | 4,5    | 4,7  | 4,7 | 4,4    | 4,6  | 4,6 | 4      | 4,3 | 4,4 | 44  |
| 46  |        |      |     |        |      |     | 3      |      |     | 4      | 4,2  | 3,1 | 4      | 4,2  | 4,2 | 3,8    | 3,8 | 3,9 | 46  |
| 48  |        |      |     |        |      |     |        |      |     | 3,7    | 3,8  | 1,8 | 3,6    | 3,8  | 3,8 | 3,6    | 3,6 | 3,6 | 48  |
| 50  |        |      |     |        |      |     |        |      |     | 3,1    | 3,3  |     | 3,3    | 3,4  | 3,1 | 3,3    | 3,4 | 3,5 | 50  |
| 52  |        |      |     |        |      |     |        |      |     |        |      |     | 3      | 3    | 2   | 3      | 3,1 | 3,2 | 52  |
| 54  |        |      |     |        |      |     |        |      |     |        |      |     | 2,9    | 2,9  | 1,3 | 2,7    | 2,8 | 2,9 | 54  |
| 56  |        |      |     |        |      |     |        |      |     |        |      |     |        |      |     | 2,4    | 2,5 | 2,1 | 56  |
| 58  |        |      |     |        |      |     |        |      |     |        |      |     |        |      |     | 2,3    | 2,3 | 1,5 | 58  |
| 60  |        |      |     |        |      |     |        |      |     |        |      |     |        |      |     | 1,8    | 1,9 |     | 60  |

t\_186\_00801\_00\_000



| m  | 57 m   |     |     | 60,3 m |     |     | 61,8 m |     |     | 65,2 m |     |     | 66 m   |     |     | m  |
|----|--------|-----|-----|--------|-----|-----|--------|-----|-----|--------|-----|-----|--------|-----|-----|----|
|    | 10,8 m |     |     | 10,8 m |     |     | 10,8 m |     |     | 10,8 m |     |     | 10,8 m |     |     |    |
|    | 0°     | 20° | 40° | 0°     | 20° | 40° | 0°     | 20° | 40° | 0°     | 20° | 40° | 0°     | 20° | 40° |    |
| 11 | 7,3    |     |     |        |     |     |        |     |     |        |     |     |        |     |     | 11 |
| 12 | 7,3    |     |     | 5,8    |     |     |        |     |     |        |     |     |        |     |     | 12 |
| 14 | 7,3    |     |     | 5,8    |     |     | 5,8    |     |     | 5      |     |     | 4,8    |     |     | 14 |
| 16 | 7,2    | 7,4 |     | 5,8    |     |     | 5,8    |     |     | 5      |     |     | 4,8    |     |     | 16 |
| 18 | 7,2    | 7,3 |     | 5,8    | 5,7 |     | 5,8    | 5,8 |     | 5      | 4,8 |     | 4,8    | 4,6 |     | 18 |
| 20 | 7,1    | 7,3 | 7,1 | 5,7    | 5,6 | 5,5 | 5,7    | 5,7 | 5,7 | 4,9    | 4,8 |     | 4,8    | 4,6 |     | 20 |
| 22 | 7,1    | 7,1 | 7   | 5,5    | 5,6 | 5,4 | 5,7    | 5,6 | 5,7 | 4,9    | 4,8 | 4,8 | 4,7    | 4,6 | 4,6 | 22 |
| 24 | 7      | 6,8 | 6,8 | 5,4    | 5,3 | 5,4 | 5,6    | 5,5 | 5,6 | 4,8    | 4,7 | 4,8 | 4,6    | 4,6 | 4,6 | 24 |
| 26 | 6,7    | 6,5 | 6,5 | 5,2    | 5,1 | 5,1 | 5,5    | 5,3 | 5,5 | 4,7    | 4,6 | 4,8 | 4,6    | 4,5 | 4,6 | 26 |
| 28 | 6,3    | 6,2 | 6,2 | 4,9    | 4,9 | 4,9 | 5,3    | 5,2 | 5,2 | 4,6    | 4,5 | 4,6 | 4,5    | 4,4 | 4,5 | 28 |
| 30 | 6      | 5,9 | 5,9 | 4,7    | 4,7 | 4,7 | 5      | 5   | 5   | 4,4    | 4,4 | 4,5 | 4,3    | 4,3 | 4,4 | 30 |
| 32 | 5,6    | 5,6 | 5,6 | 4,4    | 4,4 | 4,4 | 4,8    | 4,8 | 4,8 | 4,2    | 4,2 | 4,3 | 4,2    | 4,2 | 4,2 | 32 |
| 34 | 5,3    | 5,3 | 5,3 | 4,2    | 4,2 | 4,2 | 4,6    | 4,6 | 4,6 | 4      | 4,1 | 4,1 | 4      | 4   | 4,1 | 34 |
| 36 | 5      | 5   | 5,1 | 4      | 4   | 4   | 4,3    | 4,3 | 4,4 | 3,8    | 3,9 | 3,9 | 3,8    | 3,8 | 3,9 | 36 |
| 38 | 4,8    | 4,8 | 4,8 | 3,8    | 3,8 | 3,8 | 4,2    | 4,1 | 4,2 | 3,7    | 3,7 | 3,8 | 3,6    | 3,7 | 3,7 | 38 |
| 40 | 4,5    | 4,5 | 4,6 | 3,6    | 3,6 | 3,7 | 4      | 3,9 | 4   | 3,5    | 3,5 | 3,6 | 3,5    | 3,5 | 3,6 | 40 |
| 42 | 4,2    | 4,3 | 4,3 | 3,4    | 3,4 | 3,5 | 3,8    | 3,8 | 3,8 | 3,4    | 3,4 | 3,4 | 3,3    | 3,3 | 3,4 | 42 |
| 44 | 3,9    | 4   | 4,1 | 3,2    | 3,3 | 3,3 | 3,6    | 3,6 | 3,7 | 3,2    | 3,2 | 3,3 | 3,1    | 3,2 | 3,2 | 44 |
| 46 | 3,7    | 3,8 | 3,9 | 3,1    | 3,1 | 3,1 | 3,4    | 3,5 | 3,5 | 3,1    | 3,1 | 3,2 | 3      | 3   | 3,1 | 46 |
| 48 | 3,4    | 3,5 | 3,6 | 2,9    | 2,9 | 3   | 3,3    | 3,3 | 3,3 | 2,9    | 3   | 3   | 2,8    | 2,9 | 2,9 | 48 |
| 50 | 3,1    | 3,2 | 3,3 | 2,8    | 2,8 | 2,9 | 3,1    | 3,1 | 3,2 | 2,8    | 2,8 | 2,9 | 2,6    | 2,7 | 2,8 | 50 |
| 52 | 2,9    | 3   | 3   | 2,6    | 2,7 | 2,7 | 2,8    | 3   | 3   | 2,7    | 2,7 | 2,7 | 2,5    | 2,5 | 2,6 | 52 |
| 54 | 2,8    | 2,8 | 2,9 | 2,5    | 2,5 | 2,6 | 2,5    | 2,7 | 2,8 | 2,5    | 2,6 | 2,6 | 2,3    | 2,4 | 2,4 | 54 |
| 56 | 2,6    | 2,7 | 2,7 | 2,4    | 2,4 | 2,5 | 2,2    | 2,4 | 2,5 | 2,2    | 2,4 | 2,5 | 2,1    | 2,2 | 2,3 | 56 |
| 58 | 2,4    | 2,5 | 2,5 | 2,3    | 2,3 | 2,3 | 1,9    | 2,1 | 2,2 | 1,9    | 2,1 | 2,2 | 1,9    | 2   | 2,1 | 58 |
| 60 | 2,1    | 2,2 | 2,2 | 2,1    | 2,2 | 2,2 | 1,7    | 1,8 | 1,8 | 1,7    | 1,8 | 1,9 | 1,6    | 1,8 | 1,8 | 60 |
| 62 | 1,9    | 1,9 | 1,6 | 1,9    | 1,9 | 2   | 1,4    | 1,5 | 1,5 | 1,4    | 1,6 | 1,6 | 1,3    | 1,5 | 1,5 | 62 |
| 64 | 1,6    | 1,7 |     | 1,6    | 1,7 | 1,7 | 1,2    | 1,3 | 1,3 | 1,2    | 1,3 | 1,3 | 1,1    | 1,2 | 1,3 | 64 |
| 66 |        |     |     | 1,4    | 1,5 | 1,4 | 0,9    | 1   | 1   | 1      | 1   | 1,1 | 0,9    | 1   | 1   | 66 |
| 68 |        |     |     |        |     |     |        |     |     |        |     | 0,8 | 0,8    |     |     | 68 |

t\_186\_00801\_00\_000

# Traglasten

## Lifting capacities

Forces de levage • Portate

Tablas de carga • Грузоподъемность

# TK/TNZK



| m   | 13,7 m |     |     | 28,1 m |     |     | 32,9 m |     |     | 37,7 m |     |     | 42,5 m |     |     | 47,4 m |     |     | 52,2 m |     |     | m   |
|-----|--------|-----|-----|--------|-----|-----|--------|-----|-----|--------|-----|-----|--------|-----|-----|--------|-----|-----|--------|-----|-----|-----|
|     | 19 m   |     |     | 19 m   |     |     | 19 m   |     |     | 19 m   |     |     | 19 m   |     |     | 19 m   |     |     | 19 m   |     |     |     |
|     | 0°     | 20° | 40° | 0°     | 20° | 40° | 0°     | 20° | 40° | 0°     | 20° | 40° | 0°     | 20° | 40° | 0°     | 20° | 40° | 0°     | 20° | 40° |     |
| 3   | 6,1    |     |     |        |     |     |        |     |     |        |     |     |        |     |     |        |     |     |        |     |     | 3   |
| 3,5 | 6,1    |     |     |        |     |     |        |     |     |        |     |     |        |     |     |        |     |     |        |     |     | 3,5 |
| 4   | 6      |     |     |        |     |     |        |     |     |        |     |     |        |     |     |        |     |     |        |     |     | 4   |
| 4,5 | 5,9    |     |     |        |     |     |        |     |     |        |     |     |        |     |     |        |     |     |        |     |     | 4,5 |
| 5   | 5,9    |     |     |        |     |     |        |     |     |        |     |     |        |     |     |        |     |     |        |     |     | 5   |
| 6   | 5,8    |     |     | 6,1    |     |     |        |     |     |        |     |     |        |     |     |        |     |     |        |     |     | 6   |
| 7   | 5,6    |     |     | 6      |     |     | 5,6    |     |     |        |     |     |        |     |     |        |     |     |        |     |     | 7   |
| 8   | 5,4    |     |     | 5,9    |     |     | 5,6    |     |     | 5,3    |     |     |        |     |     |        |     |     |        |     |     | 8   |
| 9   | 5,2    |     |     | 5,8    |     |     | 5,5    |     |     | 5,3    |     |     | 4,9    |     |     |        |     |     |        |     |     | 9   |
| 10  | 5      | 4,4 |     | 5,7    |     |     | 5,4    |     |     | 5,2    |     |     | 4,9    |     |     | 4,6    |     |     |        |     |     | 10  |
| 11  | 4,8    | 4,2 |     | 5,6    |     |     | 5,3    |     |     | 5,1    |     |     | 4,8    |     |     | 4,6    |     |     | 4,5    |     |     | 11  |
| 12  | 4,7    | 4,1 |     | 5,4    |     |     | 5,2    |     |     | 5,1    |     |     | 4,8    |     |     | 4,5    |     |     | 4,5    |     |     | 12  |
| 14  | 4,4    | 3,9 |     | 5,2    | 4,2 |     | 5      | 4,2 |     | 4,9    |     |     | 4,6    |     |     | 4,5    |     |     | 4,4    |     |     | 14  |
| 16  | 4,1    | 3,7 | 3,4 | 4,9    | 4,1 |     | 4,8    | 4   |     | 4,7    | 4   |     | 4,5    | 4   |     | 4,4    |     |     | 4,3    |     |     | 16  |
| 18  | 3,8    | 3,6 | 3,3 | 4,7    | 3,9 | 3,5 | 4,6    | 3,9 |     | 4,5    | 3,9 |     | 4,4    | 3,9 |     | 4,2    | 3,8 |     | 4,2    | 3,8 |     | 18  |
| 20  | 3,6    | 3,4 | 3,3 | 4,5    | 3,8 | 3,4 | 4,4    | 3,8 | 3,4 | 4,4    | 3,8 | 3,4 | 4,2    | 3,8 |     | 4,1    | 3,7 |     | 4,1    | 3,7 |     | 20  |
| 22  | 3,4    | 3,4 | 3,2 | 4,3    | 3,7 | 3,3 | 4,3    | 3,7 | 3,3 | 4,2    | 3,7 | 3,3 | 4,1    | 3,7 | 3,3 | 4      | 3,6 | 3,3 | 4      | 3,7 |     | 22  |
| 24  | 3,1    | 3,3 | 3,2 | 4,1    | 3,6 | 3,3 | 4,1    | 3,6 | 3,3 | 4,1    | 3,6 | 3,3 | 4      | 3,6 | 3,3 | 3,9    | 3,6 | 3,3 | 3,9    | 3,6 | 3,3 | 24  |
| 26  | 2,9    | 3,2 | 3,2 | 3,9    | 3,5 | 3,3 | 4      | 3,5 | 3,2 | 4      | 3,5 | 3,2 | 3,9    | 3,5 | 3,2 | 3,9    | 3,5 | 3,2 | 3,9    | 3,5 | 3,2 | 26  |
| 28  | 2,7    | 3,2 | 3,2 | 3,7    | 3,4 | 3,2 | 3,8    | 3,5 | 3,2 | 3,9    | 3,5 | 3,2 | 3,8    | 3,5 | 3,2 | 3,8    | 3,4 | 3,2 | 3,8    | 3,5 | 3,2 | 28  |
| 30  | 2,6    | 3,2 |     | 3,6    | 3,4 | 3,2 | 3,7    | 3,4 | 3,2 | 3,8    | 3,4 | 3,2 | 3,7    | 3,4 | 3,2 | 3,7    | 3,4 | 3,2 | 3,7    | 3,4 | 3,2 | 30  |
| 32  |        |     |     | 3,4    | 3,3 | 3,2 | 3,6    | 3,3 | 3,2 | 3,7    | 3,4 | 3,2 | 3,7    | 3,3 | 3,2 | 3,6    | 3,3 | 3,2 | 3,6    | 3,4 | 3,1 | 32  |
| 34  |        |     |     | 3,2    | 3,3 | 3,2 | 3,4    | 3,3 | 3,2 | 3,5    | 3,3 | 3,2 | 3,6    | 3,3 | 3,1 | 3,6    | 3,3 | 3,1 | 3,6    | 3,3 | 3,1 | 34  |
| 36  |        |     |     | 3,1    | 3,2 | 3,2 | 3,3    | 3,3 | 3,2 | 3,4    | 3,3 | 3,2 | 3,5    | 3,3 | 3,1 | 3,5    | 3,3 | 3,1 | 3,5    | 3,3 | 3,1 | 36  |
| 38  |        |     |     | 2,9    | 3,2 | 3,2 | 3,1    | 3,2 | 3,2 | 3,3    | 3,2 | 3,2 | 3,4    | 3,2 | 3,1 | 3,4    | 3,2 | 3,1 | 3,5    | 3,2 | 3,1 | 38  |
| 40  |        |     |     | 2,8    | 3,2 | 3,2 | 3      | 3,1 | 3,2 | 3,2    | 3,2 | 3,2 | 3,3    | 3,2 | 3,1 | 3,4    | 3,2 | 3,1 | 3,4    | 3,2 | 3,1 | 40  |
| 42  |        |     |     | 2,7    | 3,2 | 2,2 | 2,9    | 3   | 3,1 | 3      | 3,2 | 3,2 | 3,1    | 3,1 | 3,1 | 3,3    | 3,2 | 3,1 | 3,4    | 3,2 | 3,1 | 42  |
| 44  |        |     |     | 2,6    | 3,2 |     | 2,7    | 2,9 | 2,9 | 2,9    | 3,1 | 3,2 | 3      | 3   | 3   | 3,1    | 3,1 | 3,1 | 3,3    | 3,2 | 3,1 | 44  |
| 46  |        |     |     |        |     |     | 2,7    | 2,7 | 2,6 | 2,8    | 3   | 3,1 | 2,8    | 2,8 | 2,9 | 3      | 3   | 3,1 | 3,2    | 3,1 | 3,1 | 46  |
| 48  |        |     |     |        |     |     | 2,6    | 2,6 |     | 2,7    | 2,9 | 3   | 2,7    | 2,7 | 2,8 | 2,9    | 2,9 | 3   | 3,1    | 3,1 | 3,1 | 48  |
| 50  |        |     |     |        |     |     |        |     |     | 2,7    | 2,8 | 2,9 | 2,5    | 2,6 | 2,6 | 2,7    | 2,8 | 2,8 | 3      | 3   | 3,1 | 50  |
| 52  |        |     |     |        |     |     |        |     |     | 2,6    | 2,7 |     | 2,4    | 2,4 | 2,5 | 2,6    | 2,6 | 2,7 | 2,9    | 2,9 | 3   | 52  |
| 54  |        |     |     |        |     |     |        |     |     | 2,6    |     |     | 2,3    | 2,3 | 2,3 | 2,5    | 2,5 | 2,6 | 2,8    | 2,8 | 2,9 | 54  |
| 56  |        |     |     |        |     |     |        |     |     |        |     |     | 2,1    | 2,2 | 1,7 | 2,4    | 2,4 | 2,5 | 2,6    | 2,7 | 2,8 | 56  |
| 58  |        |     |     |        |     |     |        |     |     |        |     |     | 2      | 2,1 |     | 2,3    | 2,3 | 2,4 | 2,5    | 2,6 | 2,6 | 58  |
| 60  |        |     |     |        |     |     |        |     |     |        |     |     |        |     |     | 2,2    | 2,2 | 1,9 | 2,3    | 2,4 | 2,5 | 60  |
| 62  |        |     |     |        |     |     |        |     |     |        |     |     |        |     |     | 2,1    | 2,1 |     | 2      | 2,2 | 2,2 | 62  |
| 64  |        |     |     |        |     |     |        |     |     |        |     |     |        |     |     | 1,2    |     |     | 1,8    | 1,9 | 1,9 | 64  |
| 66  |        |     |     |        |     |     |        |     |     |        |     |     |        |     |     |        |     |     | 1,7    | 1,7 | 1,3 | 66  |
| 68  |        |     |     |        |     |     |        |     |     |        |     |     |        |     |     |        |     |     | 1,4    | 1,5 |     | 68  |

t\_186\_00901\_00\_000



| m  | 57 m |     |     | 60,3 m |     |     | 61,8 m |     |     | 65,2 m |     |     | 66 m |     |     | m  |
|----|------|-----|-----|--------|-----|-----|--------|-----|-----|--------|-----|-----|------|-----|-----|----|
|    | 19 m |     |     | 19 m   |     |     | 19 m   |     |     | 19 m   |     |     | 19 m |     |     |    |
|    | 0°   | 20° | 40° | 0°     | 20° | 40° | 0°     | 20° | 40° | 0°     | 20° | 40° | 0°   | 20° | 40° |    |
| 14 | 4    |     |     | 3,6    |     |     | 3,6    |     |     |        |     |     |      |     |     | 14 |
| 16 | 4    |     |     | 3,5    |     |     | 3,5    |     |     |        |     |     |      |     |     | 16 |
| 18 | 3,9  |     |     | 3,5    |     |     | 3,5    |     |     | 3,2    |     |     | 3,1  |     |     | 18 |
| 20 | 3,9  | 3,6 |     | 3,4    |     |     | 3,5    |     |     | 3,1    |     |     | 3,1  |     |     | 20 |
| 22 | 3,8  | 3,5 |     | 3,4    | 3,3 |     | 3,4    | 3,3 |     | 3,1    |     |     | 3,1  |     |     | 22 |
| 24 | 3,7  | 3,5 |     | 3,4    | 3,2 |     | 3,4    | 3,3 |     | 3,1    | 3   |     | 3    | 3   |     | 24 |
| 26 | 3,7  | 3,4 | 3,2 | 3,3    | 3,2 |     | 3,3    | 3,2 |     | 3,1    | 3   |     | 3    | 3   |     | 26 |
| 28 | 3,6  | 3,4 | 3,1 | 3,3    | 3,2 | 3,1 | 3,3    | 3,2 | 3,1 | 3,1    | 3   |     | 3    | 3   |     | 28 |
| 30 | 3,6  | 3,3 | 3,1 | 3,3    | 3,2 | 3,1 | 3,3    | 3,2 | 3,1 | 3      | 3   | 3   | 2,9  | 2,9 | 3   | 30 |
| 32 | 3,5  | 3,3 | 3,1 | 3,2    | 3,1 | 3,1 | 3,2    | 3,1 | 3,1 | 3      | 3   | 3   | 2,9  | 2,9 | 3   | 32 |
| 34 | 3,5  | 3,3 | 3,1 | 3,2    | 3,1 | 3,1 | 3,2    | 3,1 | 3,1 | 3      | 3   | 3   | 2,9  | 2,9 | 3   | 34 |
| 36 | 3,4  | 3,2 | 3,1 | 3,2    | 3,1 | 3,1 | 3,2    | 3,1 | 3   | 2,9    | 3   | 3   | 2,8  | 2,9 | 3   | 36 |
| 38 | 3,4  | 3,2 | 3,1 | 3,1    | 3   | 3   | 3,1    | 3,1 | 3   | 2,9    | 2,9 | 3   | 2,8  | 2,9 | 3   | 38 |
| 40 | 3,3  | 3,2 | 3,1 | 3,1    | 3   | 3   | 3,1    | 3,1 | 3   | 2,9    | 2,9 | 3   | 2,8  | 2,8 | 3   | 40 |
| 42 | 3,3  | 3,1 | 3,1 | 3      | 3   | 3   | 3      | 3   | 3   | 2,8    | 2,8 | 3   | 2,8  | 2,8 | 3   | 42 |
| 44 | 3,2  | 3,1 | 3,1 | 2,8    | 2,9 | 2,9 | 2,9    | 3   | 3   | 2,8    | 2,7 | 2,9 | 2,7  | 2,7 | 2,9 | 44 |
| 46 | 3,2  | 3,1 | 3,1 | 2,7    | 2,8 | 2,9 | 2,9    | 2,9 | 3   | 2,7    | 2,7 | 2,8 | 2,6  | 2,7 | 2,8 | 46 |
| 48 | 3,1  | 3,1 | 3,1 | 2,6    | 2,7 | 2,7 | 2,8    | 2,8 | 3   | 2,6    | 2,6 | 2,7 | 2,5  | 2,6 | 2,7 | 48 |
| 50 | 3    | 3   | 3,1 | 2,5    | 2,5 | 2,6 | 2,7    | 2,8 | 2,9 | 2,5    | 2,5 | 2,6 | 2,4  | 2,5 | 2,6 | 50 |
| 52 | 2,9  | 3   | 3,1 | 2,3    | 2,4 | 2,5 | 2,6    | 2,7 | 2,8 | 2,3    | 2,4 | 2,5 | 2,3  | 2,4 | 2,5 | 52 |
| 54 | 2,7  | 2,8 | 2,9 | 2,2    | 2,3 | 2,4 | 2,5    | 2,6 | 2,7 | 2,2    | 2,3 | 2,4 | 2,1  | 2,3 | 2,4 | 54 |
| 56 | 2,4  | 2,7 | 2,8 | 2,1    | 2,2 | 2,3 | 2,4    | 2,5 | 2,5 | 2,1    | 2,2 | 2,3 | 2    | 2,1 | 2,2 | 56 |
| 58 | 2,3  | 2,4 | 2,6 | 2      | 2,1 | 2,1 | 2,2    | 2,4 | 2,4 | 2      | 2,1 | 2,2 | 1,9  | 2   | 2,1 | 58 |
| 60 | 2,2  | 2,2 | 2,3 | 1,9    | 2   | 2   | 1,9    | 2,2 | 2,3 | 1,9    | 2   | 2,1 | 1,7  | 1,9 | 2   | 60 |
| 62 | 2,1  | 2,1 | 2,2 | 1,8    | 1,9 | 1,9 | 1,7    | 2   | 2,1 | 1,6    | 1,9 | 2   | 1,6  | 1,8 | 1,9 | 62 |
| 64 | 1,9  | 2   | 2   | 1,7    | 1,8 | 1,8 | 1,4    | 1,7 | 1,8 | 1,4    | 1,7 | 1,9 | 1,3  | 1,6 | 1,7 | 64 |
| 66 | 1,7  | 1,8 | 1,9 | 1,6    | 1,7 | 1,7 | 1,2    | 1,4 | 1,5 | 1,2    | 1,5 | 1,6 | 1,1  | 1,4 | 1,5 | 66 |
| 68 | 1,5  | 1,6 | 1,6 | 1,4    | 1,6 | 1,6 | 1      | 1,2 | 1,3 | 1      | 1,2 | 1,3 | 0,9  | 1,2 | 1,3 | 68 |
| 70 | 1,3  | 1,4 | 1,3 | 1,2    | 1,4 | 1,4 | 0,8    | 1   | 1   |        | 1   | 1,1 |      | 0,9 | 1   | 70 |
| 72 | 1,1  | 1,1 |     | 1      | 1,1 | 1,1 |        |     |     |        |     | 0,8 |      |     |     | 72 |
| 74 |      |     |     | 0,9    | 0,9 | 0,8 |        |     |     |        |     |     |      |     |     | 74 |

t\_186\_00901\_00\_000

# Traglasten

## Lifting capacities

Forces de levage • Portate

Tablas de carga • Грузоподъемность

**TK/TNZK**



| m   | 13,7 m |      |     | 32,9 m |      |     | 37,7 m |      |     | 42,5 m |      |     | 47,4 m |      |     | 52,2 m |     |     | m   |
|-----|--------|------|-----|--------|------|-----|--------|------|-----|--------|------|-----|--------|------|-----|--------|-----|-----|-----|
|     | 10,8 m |      |     | 10,8 m |      |     | 10,8 m |      |     | 10,8 m |      |     | 10,8 m |      |     | 10,8 m |     |     |     |
|     | 0°     | 20°  | 40° | 0°     | 20°  | 40° | 0°     | 20°  | 40° | 0°     | 20°  | 40° | 0°     | 20°  | 40° | 0°     | 20° | 40° |     |
| 3   | 17,5   |      |     |        |      |     |        |      |     |        |      |     |        |      |     |        |     |     | 3   |
| 3,5 | 17,4   |      |     |        |      |     |        |      |     |        |      |     |        |      |     |        |     |     | 3,5 |
| 4   | 17,1   |      |     |        |      |     |        |      |     |        |      |     |        |      |     |        |     |     | 4   |
| 4,5 | 16,7   |      |     |        |      |     |        |      |     |        |      |     |        |      |     |        |     |     | 4,5 |
| 5   | 16,2   | 13,8 |     |        |      |     |        |      |     |        |      |     |        |      |     |        |     |     | 5   |
| 6   | 15,3   | 13   |     | 17,5   |      |     | 16,4   |      |     |        |      |     |        |      |     |        |     |     | 6   |
| 7   | 14,5   | 12,2 |     | 17,5   |      |     | 16,2   |      |     |        |      |     |        |      |     |        |     |     | 7   |
| 8   | 13,7   | 11,5 | 9,8 | 17,4   |      |     | 16     |      |     | 14     |      |     |        |      |     |        |     |     | 8   |
| 9   | 12,9   | 10,8 | 9,4 | 17     | 13,4 |     | 15,8   |      |     | 13,9   |      |     | 11,8   |      |     |        |     |     | 9   |
| 10  | 12     | 10,3 | 9   | 16,4   | 12,9 |     | 15,5   | 12,7 |     | 13,7   |      |     | 11,7   |      |     | 9,6    |     |     | 10  |
| 11  | 11,1   | 9,8  | 8,7 | 15,9   | 12,4 |     | 15,1   | 12,4 |     | 13,5   | 11,9 |     | 11,6   |      |     | 9,6    |     |     | 11  |
| 12  | 10,2   | 9,4  | 8,4 | 15,4   | 12   | 9,7 | 14,7   | 12   |     | 13,3   | 11,6 |     | 11,5   |      |     | 9,5    |     |     | 12  |
| 14  | 8,8    | 8,6  | 7,9 | 14,5   | 11,3 | 9,3 | 14     | 11,3 | 9,3 | 12,8   | 11   | 9,1 | 11,2   | 10,3 |     | 9,4    |     |     | 14  |
| 16  | 7,7    | 8,1  | 7,6 | 13,6   | 10,6 | 8,9 | 13,3   | 10,7 | 8,9 | 12,2   | 10,5 | 8,8 | 10,9   | 9,9  | 8,6 | 9,3    | 9   |     | 16  |
| 18  | 6,8    | 7,6  | 7,4 | 12,5   | 10,1 | 8,6 | 11,6   | 10,2 | 8,6 | 10,6   | 10   | 8,5 | 10,2   | 9,5  | 8,3 | 8,9    | 8,7 | 7,9 | 18  |
| 20  | 6,1    | 7,2  | 6   | 10,7   | 9,6  | 8,3 | 9,8    | 9,7  | 8,4 | 8,9    | 9,4  | 8,3 | 8,5    | 9    | 8,1 | 8,3    | 8,4 | 7,7 | 20  |
| 22  | 5,5    |      |     | 9,2    | 9,2  | 8,1 | 8,2    | 9    | 8,1 | 7,4    | 8,3  | 8   | 7,4    | 8    | 7,9 | 7      | 7,7 | 7,5 | 22  |
| 24  |        |      |     | 7,8    | 8,3  | 7,9 | 7      | 7,7  | 7,9 | 6,7    | 7    | 7,5 | 6,9    | 6,7  | 7,2 | 6,4    | 6,6 | 7,1 | 24  |
| 26  |        |      |     | 6,6    | 7,1  | 7,4 | 5,9    | 6,5  | 7   | 6,2    | 6    | 6,4 | 6,2    | 6,2  | 6,2 | 5,8    | 5,9 | 6,2 | 26  |
| 28  |        |      |     | 5,6    | 6    | 6,3 | 5      | 5,5  | 5,9 | 5,7    | 5,6  | 5,6 | 5,5    | 5,8  | 5,8 | 4,9    | 5,4 | 5,6 | 28  |
| 30  |        |      |     | 4,7    | 5,1  | 5,4 | 4,2    | 4,6  | 5   | 5,1    | 5,2  | 5,3 | 4,7    | 5,2  | 5,4 | 4,2    | 4,7 | 5,1 | 30  |
| 32  |        |      |     | 4      | 4,3  | 4,5 | 3,5    | 3,9  | 4,1 | 4,4    | 4,7  | 4,9 | 4      | 4,5  | 4,8 | 3,6    | 4   | 4,4 | 32  |
| 34  |        |      |     | 3,4    | 3,6  | 3,8 | 2,8    | 3,2  | 3,4 | 3,7    | 4,1  | 4,3 | 3,5    | 3,8  | 4,1 | 3      | 3,4 | 3,7 | 34  |
| 36  |        |      |     | 2,8    | 3    | 3,1 | 2,3    | 2,6  | 2,8 | 3,2    | 3,5  | 3,7 | 2,9    | 3,3  | 3,5 | 2,5    | 2,9 | 3,2 | 36  |
| 38  |        |      |     | 2,4    | 2,5  | 2,4 | 1,8    | 2,1  | 2,2 | 2,7    | 3    | 3,1 | 2,5    | 2,8  | 2,9 | 2      | 2,4 | 2,6 | 38  |
| 40  |        |      |     | 2      | 2    | 1,2 | 1,4    | 1,6  | 1,7 | 2,3    | 2,5  | 2,6 | 2      | 2,3  | 2,5 | 1,6    | 2   | 2,2 | 40  |
| 42  |        |      |     |        |      |     | 1      | 1,2  | 1,2 | 1,9    | 2,1  | 2,2 | 1,6    | 1,9  | 2   | 1,3    | 1,6 | 1,8 | 42  |
| 44  |        |      |     |        |      |     |        |      |     | 1,6    | 1,7  | 1,8 | 1,3    | 1,5  | 1,6 | 0,9    | 1,2 | 1,4 | 44  |
| 46  |        |      |     |        |      |     |        |      |     | 1,3    | 1,4  | 1,4 | 1      | 1,2  | 1,3 |        | 0,8 | 1   | 46  |
| 48  |        |      |     |        |      |     |        |      |     | 1      | 1,1  | 1   |        | 0,8  | 0,9 |        |     |     | 48  |

t\_186\_00818\_00\_000



| m  | 57 m   |     |     | 60,3 m |     |     | 61,8 m |     |     | 65,2 m |     |     | 66 m   |     |     | m |  |  |    |
|----|--------|-----|-----|--------|-----|-----|--------|-----|-----|--------|-----|-----|--------|-----|-----|---|--|--|----|
|    | 10,8 m |     |     | 10,8 m |     |     | 10,8 m |     |     | 10,8 m |     |     | 10,8 m |     |     |   |  |  |    |
|    | 0°     | 20° | 40° | 0°     | 20° | 40° | 0°     | 20° | 40° | 0°     | 20° | 40° | 0°     | 20° | 40° |   |  |  |    |
| 11 | 7,3    |     |     |        |     |     |        |     |     |        |     |     |        |     |     |   |  |  | 11 |
| 12 | 7,3    |     |     | 5,8    |     |     |        |     |     |        |     |     |        |     |     |   |  |  | 12 |
| 14 | 7,3    |     |     | 5,8    |     |     | 5,8    |     |     | 5      |     |     | 4,8    |     |     |   |  |  | 14 |
| 16 | 7,2    | 7,4 |     | 5,8    |     |     | 5,8    |     |     | 5      |     |     | 4,8    |     |     |   |  |  | 16 |
| 18 | 7,2    | 7,3 |     | 5,8    | 5,7 |     | 5,8    | 5,8 |     | 5      | 4,8 |     | 4,8    | 4,6 |     |   |  |  | 18 |
| 20 | 7,1    | 7,3 | 7,1 | 5,7    | 5,6 | 5,5 | 5,7    | 5,7 | 5,7 | 4,9    | 4,8 |     | 4,8    | 4,6 |     |   |  |  | 20 |
| 22 | 6,4    | 7   | 7   | 5,5    | 5,6 | 5,4 | 5,7    | 5,6 | 5,7 | 4,9    | 4,8 | 4,8 | 4,7    | 4,6 | 4,6 |   |  |  | 22 |
| 24 | 6      | 6,1 | 6,6 | 5,4    | 5,3 | 5,4 | 5,1    | 5,5 | 5,6 | 4,8    | 4,7 | 4,8 | 4,6    | 4,6 | 4,6 |   |  |  | 24 |
| 26 | 5,1    | 5,7 | 5,8 | 4,9    | 5,1 | 5,1 | 4,3    | 4,9 | 5,4 | 4,1    | 4,6 | 4,8 | 4      | 4,5 | 4,6 |   |  |  | 26 |
| 28 | 4,3    | 4,9 | 5,3 | 4,1    | 4,7 | 4,9 | 3,5    | 4,1 | 4,6 | 3,4    | 4   | 4,5 | 3,3    | 3,9 | 4,3 |   |  |  | 28 |
| 30 | 3,6    | 4,1 | 4,6 | 3,5    | 4   | 4,4 | 2,9    | 3,4 | 3,9 | 2,8    | 3,3 | 3,8 | 2,6    | 3,2 | 3,7 |   |  |  | 30 |
| 32 | 3      | 3,5 | 3,9 | 2,9    | 3,4 | 3,7 | 2,3    | 2,8 | 3,2 | 2,2    | 2,7 | 3,1 | 2,1    | 2,6 | 3   |   |  |  | 32 |
| 34 | 2,5    | 2,9 | 3,3 | 2,4    | 2,8 | 3,2 | 1,8    | 2,3 | 2,7 | 1,7    | 2,2 | 2,5 | 1,6    | 2,1 | 2,4 |   |  |  | 34 |
| 36 | 2      | 2,4 | 2,7 | 1,9    | 2,3 | 2,6 | 1,3    | 1,8 | 2,1 | 1,3    | 1,7 | 2   | 1,1    | 1,6 | 1,9 |   |  |  | 36 |
| 38 | 1,5    | 1,9 | 2,2 | 1,5    | 1,9 | 2,2 |        | 1,3 | 1,6 |        |     | 1,3 | 1,6    |     | 1,5 |   |  |  | 38 |
| 40 | 1,1    | 1,5 | 1,8 | 1,1    | 1,5 | 1,7 |        | 0,8 | 1,2 |        |     |     |        | 1,1 | 1   |   |  |  | 40 |
| 42 |        | 1,1 | 1,3 |        | 1,1 | 1,3 |        |     |     |        |     |     |        |     |     |   |  |  | 42 |
| 44 |        |     | 0,9 |        |     | 0,9 |        |     |     |        |     |     |        |     |     |   |  |  | 44 |

t\_186\_00818\_00\_000



| m   | 13,7 m |     |     | 28,1 m |     |     | 32,9 m |     |     | 37,7 m |     |     | 42,5 m |     |     | 47,4 m |     |     | 52,2 m |     |     | m   |
|-----|--------|-----|-----|--------|-----|-----|--------|-----|-----|--------|-----|-----|--------|-----|-----|--------|-----|-----|--------|-----|-----|-----|
|     | 19 m   |     |     | 19 m   |     |     | 19 m   |     |     | 19 m   |     |     | 19 m   |     |     | 19 m   |     |     | 19 m   |     |     |     |
|     | 0°     | 20° | 40° | 0°     | 20° | 40° | 0°     | 20° | 40° | 0°     | 20° | 40° | 0°     | 20° | 40° | 0°     | 20° | 40° | 0°     | 20° | 40° |     |
| 3   | 6,1    |     |     |        |     |     |        |     |     |        |     |     |        |     |     |        |     |     |        |     |     | 3   |
| 3,5 | 6,1    |     |     |        |     |     |        |     |     |        |     |     |        |     |     |        |     |     |        |     |     | 3,5 |
| 4   | 6      |     |     |        |     |     |        |     |     |        |     |     |        |     |     |        |     |     |        |     |     | 4   |
| 4,5 | 5,9    |     |     |        |     |     |        |     |     |        |     |     |        |     |     |        |     |     |        |     |     | 4,5 |
| 5   | 5,9    |     |     |        |     |     |        |     |     |        |     |     |        |     |     |        |     |     |        |     |     | 5   |
| 6   | 5,8    |     |     | 6,1    |     |     |        |     |     |        |     |     |        |     |     |        |     |     |        |     |     | 6   |
| 7   | 5,6    |     |     | 6      |     |     | 5,6    |     |     |        |     |     |        |     |     |        |     |     |        |     |     | 7   |
| 8   | 5,4    |     |     | 5,9    |     |     | 5,6    |     | 5,3 |        |     |     |        |     |     |        |     |     |        |     |     | 8   |
| 9   | 5,2    |     |     | 5,8    |     |     | 5,5    |     | 5,3 |        |     | 4,9 |        |     |     |        |     |     |        |     |     | 9   |
| 10  | 5      | 4,4 |     | 5,7    |     |     | 5,4    |     | 5,2 |        |     | 4,9 |        | 4,6 |     |        |     |     |        |     |     | 10  |
| 11  | 4,8    | 4,2 |     | 5,6    |     |     | 5,3    |     | 5,1 |        |     | 4,8 |        | 4,6 |     | 4,5    |     |     |        |     |     | 11  |
| 12  | 4,7    | 4,1 |     | 5,4    |     |     | 5,2    |     | 5,1 |        |     | 4,8 |        | 4,5 |     | 4,5    |     |     |        |     |     | 12  |
| 14  | 4,4    | 3,9 |     | 5,2    | 4,2 |     | 5      | 4,2 | 4,9 |        |     | 4,6 |        | 4,5 |     | 4,4    |     |     |        |     |     | 14  |
| 16  | 4,1    | 3,7 | 3,4 | 4,9    | 4,1 |     | 4,8    | 4   | 4,7 | 4      |     | 4,5 | 4      | 4,4 |     | 4,3    |     |     |        |     |     | 16  |
| 18  | 3,8    | 3,6 | 3,3 | 4,7    | 3,9 | 3,5 | 4,6    | 3,9 | 4,5 | 3,9    |     | 4,4 | 3,9    | 4,2 | 3,8 | 4,2    | 3,8 |     |        | 4,2 | 3,8 | 18  |
| 20  | 3,6    | 3,4 | 3,3 | 4,5    | 3,8 | 3,4 | 4,4    | 3,8 | 3,4 | 4,4    | 3,8 | 3,4 | 4,2    | 3,8 | 4,1 | 3,7    |     |     | 4,1    | 3,7 |     | 20  |
| 22  | 3,4    | 3,4 | 3,2 | 4,3    | 3,7 | 3,3 | 4,3    | 3,7 | 3,3 | 4,2    | 3,7 | 3,3 | 4,1    | 3,7 | 3,3 | 4      | 3,6 | 3,3 | 4      | 3,6 | 3,3 | 22  |
| 24  | 3,1    | 3,3 | 3,2 | 4,1    | 3,6 | 3,3 | 4,1    | 3,6 | 3,3 | 4,1    | 3,6 | 3,3 | 4      | 3,6 | 3,3 | 3,9    | 3,6 | 3,3 | 3,9    | 3,6 | 3,3 | 24  |
| 26  | 2,9    | 3,2 | 3,2 | 3,9    | 3,5 | 3,3 | 4      | 3,5 | 3,2 | 4      | 3,5 | 3,2 | 3,9    | 3,5 | 3,2 | 3,9    | 3,5 | 3,2 | 3,9    | 3,5 | 3,2 | 26  |
| 28  | 2,7    | 3,2 | 3,2 | 3,7    | 3,4 | 3,2 | 3,8    | 3,5 | 3,2 | 3,9    | 3,5 | 3,2 | 3,8    | 3,5 | 3,2 | 3,8    | 3,4 | 3,2 | 3,8    | 3,4 | 3,2 | 28  |
| 30  | 2,6    | 3,2 |     | 3,6    | 3,4 | 3,2 | 3,7    | 3,4 | 3,2 | 3,8    | 3,4 | 3,2 | 3,7    | 3,4 | 3,2 | 3,7    | 3,4 | 3,2 | 3,6    | 3,4 | 3,2 | 30  |
| 32  |        |     |     | 3,4    | 3,3 | 3,2 | 3,6    | 3,3 | 3,2 | 3,7    | 3,4 | 3,2 | 3,7    | 3,3 | 3,2 | 3,6    | 3,3 | 3,2 | 3,5    | 3,4 | 3,1 | 32  |
| 34  |        |     |     | 3,2    | 3,3 | 3,2 | 3,4    | 3,3 | 3,2 | 3,5    | 3,3 | 3,2 | 3,6    | 3,3 | 3,1 | 3,6    | 3,3 | 3,1 | 3,2    | 3,3 | 3,1 | 34  |
| 36  |        |     |     | 3,1    | 3,2 | 3,2 | 3,3    | 3,3 | 3,2 | 3,4    | 3,3 | 3,2 | 3,5    | 3,3 | 3,1 | 3,3    | 3,3 | 3,1 | 2,7    | 3,2 | 3,1 | 36  |
| 38  |        |     |     | 2,9    | 3,2 | 3,2 | 3,1    | 3,2 | 3,2 | 3,3    | 3,2 | 3,2 | 3,2    | 3,2 | 3,1 | 2,9    | 3,2 | 3,1 | 2,3    | 2,9 | 3,1 | 38  |
| 40  |        |     |     | 2,8    | 3,2 | 3,2 | 3      | 3,1 | 3,2 | 3      | 3,2 | 3,2 | 2,7    | 3,2 | 3,1 | 2,5    | 3   | 3,1 | 1,9    | 2,5 | 3   | 40  |
| 42  |        |     |     | 2,7    | 3,2 | 2,2 | 2,8    | 3   | 3,1 | 2,7    | 3   | 3,2 | 2,3    | 2,8 | 3   | 2,1    | 2,6 | 2,9 | 1,5    | 2,1 | 2,5 | 42  |
| 44  |        |     |     | 2,6    | 2,8 |     | 2,5    | 2,7 | 2,8 | 2,3    | 2,6 | 2,8 | 2      | 2,4 | 2,6 | 1,7    | 2,2 | 2,5 | 1,2    | 1,7 | 2,1 | 44  |
| 46  |        |     |     |        |     |     | 2,2    | 2,3 | 2,3 | 2      | 2,3 | 2,4 | 1,7    | 2   | 2,2 | 1,4    | 1,8 | 2,1 | 0,9    | 1,4 | 1,7 | 46  |
| 48  |        |     |     |        |     |     | 1,9    | 2   |     | 1,7    | 1,9 | 2   | 1,4    | 1,7 | 1,9 | 1,1    | 1,5 | 1,7 |        | 1,1 | 1,4 | 48  |
| 50  |        |     |     |        |     |     |        |     |     | 1,5    | 1,6 | 1,6 | 1,1    | 1,4 | 1,5 | 0,8    | 1,2 | 1,4 |        |     | 1,1 | 50  |
| 52  |        |     |     |        |     |     |        |     |     | 1,2    | 1,3 |     | 0,9    | 1,1 | 1,2 |        | 0,9 | 1,1 |        |     |     | 52  |
| 54  |        |     |     |        |     |     |        |     |     | 1      |     |     |        |     | 0,8 | 0,9    |     |     |        |     |     | 54  |

t\_186\_00918\_00\_000



| m  | 57 m |     |     | 60,3 m |     |     | 61,8 m |     |     | 65,2 m |     |     | 66 m |     |     | m |  |  |  |  |  |    |
|----|------|-----|-----|--------|-----|-----|--------|-----|-----|--------|-----|-----|------|-----|-----|---|--|--|--|--|--|----|
|    | 19 m |     |     | 19 m   |     |     | 19 m   |     |     | 19 m   |     |     | 19 m |     |     |   |  |  |  |  |  |    |
|    | 0°   | 20° | 40° | 0°     | 20° | 40° | 0°     | 20° | 40° | 0°     | 20° | 40° | 0°   | 20° | 40° |   |  |  |  |  |  |    |
| 14 | 4    |     |     | 3,6    |     |     | 3,6    |     |     |        |     |     |      |     |     |   |  |  |  |  |  | 14 |
| 16 | 4    |     |     | 3,5    |     |     | 3,5    |     |     |        |     |     |      |     |     |   |  |  |  |  |  | 16 |
| 18 | 3,9  |     |     | 3,5    |     |     | 3,5    |     |     |        |     |     | 3,2  |     |     |   |  |  |  |  |  | 18 |
| 20 | 3,9  | 3,6 |     | 3,4    |     |     | 3,5    |     |     |        |     |     | 3,2  |     |     |   |  |  |  |  |  | 20 |
| 22 | 3,8  | 3,5 |     | 3,4    | 3,3 |     | 3,4    | 3,3 |     |        |     |     | 3,1  |     |     |   |  |  |  |  |  | 22 |
| 24 | 3,7  | 3,5 |     | 3,4    | 3,2 |     | 3,4    | 3,3 |     |        |     |     | 3,1  | 3   |     |   |  |  |  |  |  | 24 |
| 26 | 3,7  | 3,4 | 3,2 | 3,3    | 3,2 |     | 3,3    | 3,2 |     |        |     |     | 3,1  | 3   |     |   |  |  |  |  |  | 26 |
| 28 | 3,5  | 3,4 | 3,1 | 3,3    | 3,2 | 3,1 | 3,3    | 3,2 | 3,1 |        |     |     | 3    | 3   |     |   |  |  |  |  |  | 28 |
| 30 | 3,4  | 3,3 | 3,1 | 3,3    | 3,2 | 3,1 | 2,9    | 3,2 | 3,1 |        |     |     | 2,8  | 3   | 3   |   |  |  |  |  |  | 30 |
| 32 | 3,2  | 3,2 | 3,1 | 2,9    | 3,1 | 3,1 | 2,4    | 3,1 | 3,1 |        |     |     | 2,3  | 3   | 3   |   |  |  |  |  |  | 32 |
| 34 | 2,6  | 3,2 | 3,1 | 2,5    | 3   | 3,1 | 2      | 2,8 | 3,1 |        |     |     | 1,8  | 2,6 | 3   |   |  |  |  |  |  | 34 |
| 36 | 2,2  | 2,9 | 3,1 | 2      | 2,8 | 3,1 | 1,5    | 2,3 | 2,9 |        |     |     | 1,4  | 2,2 | 2,8 |   |  |  |  |  |  | 36 |
| 38 | 1,8  | 2,5 | 3   | 1,6    | 2,3 | 2,8 | 1,1    | 1,9 | 2,5 |        |     |     | 1    | 1,7 | 2,4 |   |  |  |  |  |  | 38 |
| 40 | 1,4  | 2   | 2,6 | 1,3    | 1,9 | 2,4 |        | 1,5 | 2   |        |     |     |      | 1,3 | 1,9 |   |  |  |  |  |  | 40 |
| 42 | 1    | 1,7 | 2,1 | 0,9    | 1,5 | 2   |        | 1,1 | 1,6 |        |     |     |      | 1   | 1,5 |   |  |  |  |  |  | 42 |
| 44 |      | 1,3 | 1,7 |        | 1,2 | 1,6 |        |     | 1,2 |        |     |     |      |     | 1,1 |   |  |  |  |  |  | 44 |
| 46 |      | 0,9 | 1,4 |        | 0,9 | 1,3 |        |     | 0,8 |        |     |     |      |     |     |   |  |  |  |  |  | 46 |
| 48 |      |     | 1   |        | 1   |     |        |     |     |        |     |     |      |     |     |   |  |  |  |  |  | 48 |

t\_186\_00918\_00\_000

# Hubhöhen

## Lifting heights

Hauteurs de levage • Altezze di sollevamento

Alturas de elevación • Высота подъема

**TK/TNZK**

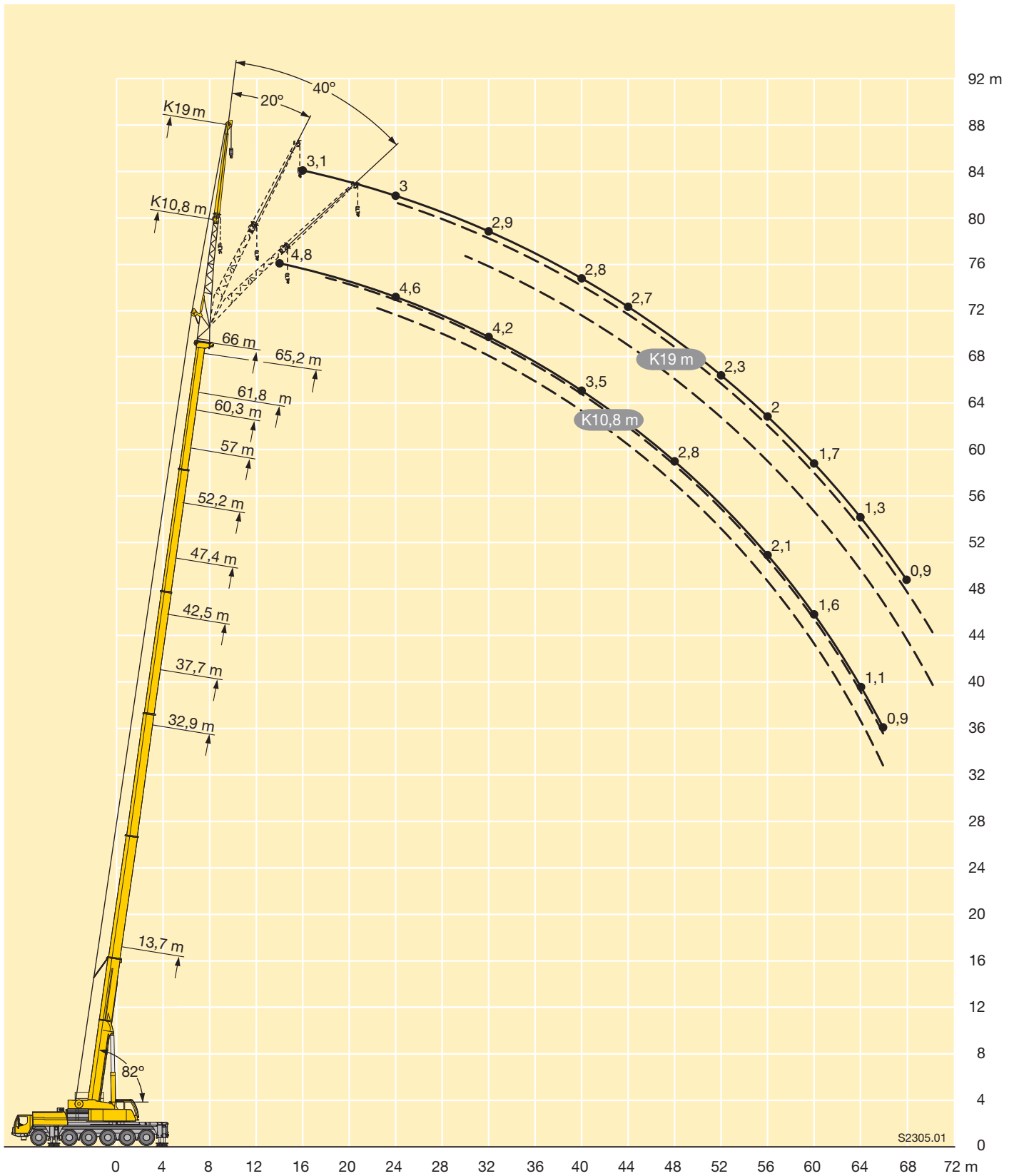





| m   | 13,7 m + 7 m |     |     | 47,4 m + 7 m |     |     | 52,2 m + 7 m |     |     | 57 m + 7 m |     |     | 60,3 m + 7 m |     |     | 61,8 m + 7 m |     |     | 65,2 m + 7 m |     |     | 66 m + 7 m |     |     | m  |
|-----|--------------|-----|-----|--------------|-----|-----|--------------|-----|-----|------------|-----|-----|--------------|-----|-----|--------------|-----|-----|--------------|-----|-----|------------|-----|-----|----|
|     | 10,8 m       |     |     | 10,8 m       |     |     | 10,8 m       |     |     | 10,8 m     |     |     | 10,8 m       |     |     | 10,8 m       |     |     | 10,8 m       |     |     |            |     |     |    |
|     | 0°           | 20° | 40° | 0°           | 20° | 40° | 0°           | 20° | 40° | 0°         | 20° | 40° | 0°           | 20° | 40° | 0°           | 20° | 40° | 0°           | 20° | 40° | 0°         | 20° | 40° |    |
| 3   | 6,2          |     |     |              |     |     |              |     |     |            |     |     |              |     |     |              |     |     |              |     |     |            |     | 3   |    |
| 3,5 | 6,2          |     |     |              |     |     |              |     |     |            |     |     |              |     |     |              |     |     |              |     |     |            |     | 3,5 |    |
| 4   | 6,1          |     |     |              |     |     |              |     |     |            |     |     |              |     |     |              |     |     |              |     |     |            |     | 4   |    |
| 4,5 | 6,1          |     |     |              |     |     |              |     |     |            |     |     |              |     |     |              |     |     |              |     |     |            |     | 4,5 |    |
| 5   | 6,1          |     |     |              |     |     |              |     |     |            |     |     |              |     |     |              |     |     |              |     |     |            |     | 5   |    |
| 6   | 6,1          |     |     |              |     |     |              |     |     |            |     |     |              |     |     |              |     |     |              |     |     |            |     | 6   |    |
| 7   | 6            | 6,2 |     |              |     |     |              |     |     |            |     |     |              |     |     |              |     |     |              |     |     |            |     | 7   |    |
| 8   | 5,9          | 6,1 |     |              |     |     |              |     |     |            |     |     |              |     |     |              |     |     |              |     |     |            |     | 8   |    |
| 9   | 5,7          | 5,9 |     |              |     |     |              |     |     |            |     |     |              |     |     |              |     |     |              |     |     |            |     | 9   |    |
| 10  | 5,5          | 5,7 | 5,7 | 6,2          |     |     |              |     |     |            |     |     |              |     |     |              |     |     |              |     |     |            |     | 10  |    |
| 11  | 5,2          | 5,4 | 5,5 | 6,2          |     |     |              |     |     |            |     |     |              |     |     |              |     |     |              |     |     |            |     | 11  |    |
| 12  | 4,8          | 5,2 | 5,3 | 6,2          |     |     | 5,4          |     |     |            |     |     |              |     |     |              |     |     |              |     |     |            |     | 12  |    |
| 14  | 4,2          | 4,6 | 4,9 | 6,1          |     |     | 5,4          |     |     | 4,7        |     |     | 4            |     |     | 4            |     |     |              |     |     |            |     | 14  |    |
| 16  | 3,8          | 4,1 | 4,3 | 6,1          | 6   |     | 5,3          | 5,4 |     | 4,7        |     |     | 4            |     |     | 4            |     |     | 3,4          |     |     | 3,3        |     | 16  |    |
| 18  | 3,4          | 3,6 | 3,8 | 5,9          | 5,8 | 5,6 | 5,3          | 5,3 |     | 4,6        | 4,7 |     | 4            | 4   |     | 4            |     |     | 3,4          |     |     | 3,3        |     | 18  |    |
| 20  | 3            | 3,2 | 3,4 | 5,8          | 5,6 | 5,4 | 5,2          | 5,2 | 5,1 | 4,6        | 4,7 | 4,6 | 3,9          | 4   |     | 4            | 4   |     | 3,4          | 3,5 |     | 3,3        | 3,4 | 20  |    |
| 22  | 2,7          | 2,9 | 3   | 5,6          | 5,4 | 5,3 | 5,1          | 5,1 | 5   | 4,6        | 4,6 | 4,5 | 3,9          | 4   | 3,9 | 4            | 4   | 4   | 3,4          | 3,5 |     | 3,3        | 3,4 | 22  |    |
| 24  | 2,5          | 2,6 | 2,7 | 5,3          | 5,2 | 5   | 5            | 4,9 | 4,8 | 4,5        | 4,5 | 4,5 | 3,9          | 4   | 3,9 | 3,9          | 4   | 4   | 3,4          | 3,5 | 3,4 | 3,2        | 3,3 | 3,3 | 24 |
| 26  | 2,2          | 2,3 | 2,4 | 5            | 4,9 | 4,8 | 4,8          | 4,7 | 4,6 | 4,5        | 4,4 | 4,4 | 3,8          | 3,9 | 3,9 | 3,9          | 4   | 4   | 3,4          | 3,5 | 3,4 | 3,2        | 3,3 | 3,3 | 26 |
| 28  | 2            | 2,1 |     | 4,7          | 4,6 | 4,6 | 4,6          | 4,5 | 4,4 | 4,4        | 4,3 | 4,3 | 3,8          | 3,8 | 3,8 | 3,9          | 3,9 | 3,9 | 3,3          | 3,4 | 3,5 | 3,1        | 3,2 | 3,3 | 28 |
| 30  |              |     |     | 4,4          | 4,4 | 4,4 | 4,3          | 4,3 | 4,2 | 4,2        | 4,1 | 4,1 | 3,7          | 3,7 | 3,7 | 3,9          | 3,8 | 3,8 | 3,3          | 3,4 | 3,4 | 3,1        | 3,2 | 3,3 | 30 |
| 32  |              |     |     | 4,2          | 4,1 | 4,1 | 4,1          | 4,1 | 4,1 | 4          | 4   | 4   | 3,6          | 3,6 | 3,6 | 3,8          | 3,7 | 3,7 | 3,2          | 3,3 | 3,3 | 3          | 3,1 | 3,2 | 32 |
| 34  |              |     |     | 4            | 3,9 | 3,9 | 3,9          | 3,8 | 3,9 | 3,8        | 3,8 | 3,8 | 3,4          | 3,4 | 3,4 | 3,6          | 3,6 | 3,7 | 3,1          | 3,2 | 3,3 | 3          | 3,1 | 3,2 | 34 |
| 36  |              |     |     | 3,7          | 3,7 | 3,7 | 3,7          | 3,7 | 3,7 | 3,6        | 3,6 | 3,7 | 3,3          | 3,3 | 3,3 | 3,5          | 3,5 | 3,5 | 3            | 3,1 | 3,2 | 2,9        | 3   | 3,1 | 36 |
| 38  |              |     |     | 3,5          | 3,5 | 3,5 | 3,5          | 3,5 | 3,5 | 3,5        | 3,5 | 3,5 | 3,1          | 3,2 | 3,2 | 3,4          | 3,4 | 3,4 | 2,9          | 3   | 3,1 | 2,8        | 2,9 | 3   | 38 |
| 40  |              |     |     | 3,3          | 3,3 | 3,4 | 3,3          | 3,3 | 3,4 | 3,3        | 3,3 | 3,3 | 3            | 3   | 3   | 3,3          | 3,3 | 3,3 | 2,9          | 2,9 | 3   | 2,8        | 2,8 | 2,9 | 40 |
| 42  |              |     |     | 3,2          | 3,2 | 3,2 | 3,1          | 3,1 | 3,2 | 3,2        | 3,2 | 3,2 | 2,9          | 2,9 | 2,9 | 3,1          | 3,1 | 3,2 | 2,8          | 2,8 | 2,8 | 2,7        | 2,7 | 2,8 | 42 |
| 44  |              |     |     | 3            | 3   | 3   | 2,9          | 3   | 3   | 3          | 3   | 3,1 | 2,7          | 2,8 | 2,8 | 3            | 3   | 3,1 | 2,6          | 2,7 | 2,7 | 2,6        | 2,6 | 2,7 | 44 |
| 46  |              |     |     | 2,9          | 2,9 | 2,9 | 2,8          | 2,8 | 2,9 | 2,9        | 2,9 | 2,9 | 2,6          | 2,6 | 2,7 | 2,9          | 2,9 | 2,9 | 2,5          | 2,6 | 2,6 | 2,5        | 2,5 | 2,6 | 46 |
| 48  |              |     |     | 2,7          | 2,7 | 2,8 | 2,6          | 2,7 | 2,7 | 2,7        | 2,8 | 2,8 | 2,5          | 2,5 | 2,5 | 2,7          | 2,8 | 2,8 | 2,4          | 2,5 | 2,5 | 2,4        | 2,4 | 2,5 | 48 |
| 50  |              |     |     | 2,6          | 2,6 | 2,6 | 2,5          | 2,5 | 2,6 | 2,6        | 2,6 | 2,7 | 2,3          | 2,4 | 2,4 | 2,6          | 2,6 | 2,7 | 2,3          | 2,4 | 2,4 | 2,2        | 2,3 | 2,4 | 50 |
| 52  |              |     |     | 2,5          | 2,5 | 2,5 | 2,3          | 2,4 | 2,4 | 2,5        | 2,5 | 2,5 | 2,2          | 2,2 | 2,3 | 2,5          | 2,5 | 2,6 | 2,2          | 2,2 | 2,3 | 2,1        | 2,2 | 2,2 | 52 |
| 54  |              |     |     | 2,3          | 2,4 | 2,4 | 2,2          | 2,2 | 2,3 | 2,4        | 2,4 | 2,4 | 2,1          | 2,1 | 2,2 | 2,4          | 2,4 | 2,4 | 2,1          | 2,1 | 2,2 | 2          | 2,1 | 2,1 | 54 |
| 56  |              |     |     | 2,2          | 2,3 | 2,3 | 2,1          | 2,1 | 2,1 | 2,2        | 2,3 | 2,3 | 2            | 2   | 2   | 2,2          | 2,3 | 2,3 | 2            | 2   | 2,1 | 1,9        | 1,9 | 2   | 56 |
| 58  |              |     |     | 2,1          | 2,2 | 2,1 | 2            | 2   | 2   | 2,1        | 2,2 | 2,2 | 1,9          | 1,9 | 1,9 | 1,9          | 2,1 | 2,2 | 1,9          | 1,9 | 2   | 1,7        | 1,8 | 1,9 | 58 |
| 60  |              |     |     | 2            | 2,1 | 1,5 | 1,8          | 1,9 | 1,9 | 2          | 2   | 2,1 | 1,8          | 1,8 | 1,8 | 1,7          | 1,8 | 1,9 | 1,6          | 1,8 | 1,9 | 1,5        | 1,7 | 1,7 | 60 |
| 62  |              |     |     | 1,9          | 2   |     | 1,7          | 1,7 | 1,7 | 1,9        | 1,9 | 1,9 | 1,7          | 1,7 | 1,7 | 1,4          | 1,6 | 1,6 | 1,4          | 1,6 | 1,7 | 1,3        | 1,5 | 1,5 | 62 |
| 64  |              |     |     |              |     |     | 1,6          | 1,6 | 1,6 | 1,6        | 1,7 | 1,8 | 1,6          | 1,6 | 1,6 | 1,2          | 1,3 | 1,4 | 1,2          | 1,3 | 1,4 | 1,1        | 1,3 | 1,3 | 64 |
| 66  |              |     |     |              |     |     | 1,5          | 1,5 | 1,2 | 1,4        | 1,5 | 1,5 | 1,4          | 1,5 | 1,5 | 1            | 1,1 | 1,1 | 0,9          | 1,1 | 1,1 | 0,9        | 1   | 1,1 | 66 |
| 68  |              |     |     |              |     |     |              |     |     | 1,2        | 1,3 | 1,2 | 1,2          | 1,2 | 1,3 |              | 0,9 | 0,9 |              | 0,9 | 0,9 |            |     | 0,8 | 68 |
| 70  |              |     |     |              |     |     |              |     |     | 1          | 1,1 | 1   | 1            | 1   | 1   |              |     |     |              |     |     |            |     |     | 70 |
| 72  |              |     |     |              |     |     |              |     |     |            |     |     |              |     | 0,8 | 0,8          |     |     |              |     |     |            |     |     | 72 |

t\_186\_01401\_00\_000



| m   | 13,7 m + 7 m |     |     | 47,4 m + 7 m |     |     | 52,2 m + 7 m |     |     | 57 m + 7 m |     |     | 60,3 m + 7 m |     |     | 61,8 m + 7 m |     |     | 65,2 m + 7 m |     |     | m   |
|-----|--------------|-----|-----|--------------|-----|-----|--------------|-----|-----|------------|-----|-----|--------------|-----|-----|--------------|-----|-----|--------------|-----|-----|-----|
|     | 19 m         |     |     | 19 m         |     |     | 19 m         |     |     | 19 m       |     |     | 19 m         |     |     | 19 m         |     |     | 19 m         |     |     |     |
|     | 0°           | 20° | 40° | 0°           | 20° | 40° | 0°           | 20° | 40° | 0°         | 20° | 40° | 0°           | 20° | 40° | 0°           | 20° | 40° | 0°           | 20° | 40° |     |
| 4   | 3,9          |     |     |              |     |     |              |     |     |            |     |     |              |     |     |              |     |     |              |     |     | 4   |
| 4,5 | 3,8          |     |     |              |     |     |              |     |     |            |     |     |              |     |     |              |     |     |              |     |     | 4,5 |
| 5   | 3,8          |     |     |              |     |     |              |     |     |            |     |     |              |     |     |              |     |     |              |     |     | 5   |
| 6   | 3,8          |     |     |              |     |     |              |     |     |            |     |     |              |     |     |              |     |     |              |     |     | 6   |
| 7   | 3,7          |     |     |              |     |     |              |     |     |            |     |     |              |     |     |              |     |     |              |     |     | 7   |
| 8   | 3,7          |     |     |              |     |     |              |     |     |            |     |     |              |     |     |              |     |     |              |     |     | 8   |
| 9   | 3,7          |     |     |              |     |     |              |     |     |            |     |     |              |     |     |              |     |     |              |     |     | 9   |
| 10  | 3,7          |     |     |              |     |     |              |     |     |            |     |     |              |     |     |              |     |     |              |     |     | 10  |
| 11  | 3,6          | 3,6 |     |              |     |     |              |     |     |            |     |     |              |     |     |              |     |     |              |     |     | 11  |
| 12  | 3,6          | 3,5 |     | 3,9          |     |     |              |     |     |            |     |     |              |     |     |              |     |     |              |     |     | 12  |
| 14  | 3,5          | 3,4 |     | 3,8          |     |     | 3,5          |     |     |            |     |     |              |     |     |              |     |     |              |     |     | 14  |
| 16  | 3,4          | 3,3 | 3,2 | 3,8          |     |     | 3,5          |     |     | 3,1        |     |     | 2,7          |     |     | 2,8          |     |     |              |     |     | 16  |
| 18  | 3,2          | 3,2 | 3,2 | 3,8          |     |     | 3,5          |     |     | 3,1        |     |     | 2,7          |     |     | 2,7          |     |     | 2,2          |     |     | 18  |
| 20  | 3            | 3,1 | 3,1 | 3,7          | 3,5 |     | 3,4          |     |     | 3,1        |     |     | 2,7          |     |     | 2,7          |     |     | 2,2          |     |     | 20  |
| 22  | 2,7          | 2,9 | 3   | 3,6          | 3,5 |     | 3,4          | 3,3 |     | 3,1        |     |     | 2,7          |     |     | 2,7          |     |     | 2,1          |     |     | 22  |
| 24  | 2,5          | 2,7 | 2,9 | 3,6          | 3,4 |     | 3,4          | 3,3 |     | 3,1        | 3   |     | 2,7          | 2,6 |     | 2,7          | 2,7 |     | 2,1          |     |     | 24  |
| 26  | 2,3          | 2,5 | 2,7 | 3,5          | 3,4 | 3,2 | 3,3          | 3,2 |     | 3          | 3   |     | 2,7          | 2,6 |     | 2,7          | 2,7 |     | 2            | 2,2 |     | 26  |
| 28  | 2,1          | 2,3 | 2,5 | 3,5          | 3,3 | 3,1 | 3,3          | 3,2 | 3,1 | 3          | 3   | 2,9 | 2,7          | 2,6 |     | 2,6          | 2,7 |     | 2            | 2,1 |     | 28  |
| 30  | 1,9          | 2,1 | 2,2 | 3,4          | 3,2 | 3,1 | 3,2          | 3,1 | 3   | 3          | 3   | 2,9 | 2,7          | 2,6 | 2,5 | 2,6          | 2,7 | 2,6 | 2            | 2,1 |     | 30  |
| 32  | 1,7          | 1,9 | 2   | 3,3          | 3,2 | 3,1 | 3,2          | 3   | 3   | 3          | 2,9 | 2,9 | 2,7          | 2,6 | 2,5 | 2,6          | 2,7 | 2,6 | 1,9          | 2   | 2,1 | 32  |
| 34  | 1,6          | 1,7 | 1,8 | 3,3          | 3,1 | 3   | 3,1          | 3   | 2,9 | 2,9        | 2,9 | 2,8 | 2,6          | 2,6 | 2,5 | 2,6          | 2,6 | 2,6 | 1,9          | 2   | 2,1 | 34  |
| 36  | 1,5          | 1,5 |     | 3,2          | 3   | 3   | 3            | 2,9 | 2,9 | 2,9        | 2,8 | 2,8 | 2,6          | 2,6 | 2,5 | 2,5          | 2,6 | 2,6 | 1,9          | 2   | 2,1 | 36  |
| 38  |              |     |     | 3            | 2,9 | 2,9 | 3            | 2,9 | 2,8 | 2,8        | 2,7 | 2,7 | 2,5          | 2,6 | 2,5 | 2,5          | 2,6 | 2,5 | 1,8          | 1,9 | 2,1 | 38  |
| 40  |              |     |     | 2,9          | 2,9 | 2,8 | 2,9          | 2,8 | 2,8 | 2,8        | 2,7 | 2,7 | 2,5          | 2,5 | 2,5 | 2,5          | 2,5 | 2,5 | 1,8          | 1,9 | 2   | 40  |
| 42  |              |     |     | 2,8          | 2,7 | 2,8 | 2,7          | 2,7 | 2,7 | 2,7        | 2,6 | 2,6 | 2,4          | 2,4 | 2,5 | 2,4          | 2,5 | 2,5 | 1,8          | 1,9 | 2   | 42  |
| 44  |              |     |     | 2,6          | 2,6 | 2,7 | 2,6          | 2,6 | 2,7 | 2,6        | 2,6 | 2,6 | 2,3          | 2,3 | 2,4 | 2,4          | 2,4 | 2,5 | 1,8          | 1,9 | 2   | 44  |
| 46  |              |     |     | 2,5          | 2,5 | 2,6 | 2,5          | 2,5 | 2,6 | 2,5        | 2,5 | 2,5 | 2,2          | 2,3 | 2,3 | 2,4          | 2,4 | 2,4 | 1,8          | 1,9 | 2   | 46  |
| 48  |              |     |     | 2,4          | 2,4 | 2,5 | 2,4          | 2,4 | 2,5 | 2,4        | 2,4 | 2,5 | 2,1          | 2,2 | 2,2 | 2,3          | 2,3 | 2,4 | 1,7          | 1,9 | 2   | 48  |
| 50  |              |     |     | 2,3          | 2,3 | 2,3 | 2,2          | 2,3 | 2,4 | 2,3        | 2,3 | 2,4 | 2            | 2,1 | 2,2 | 2,2          | 2,3 | 2,3 | 1,7          | 1,9 | 2   | 50  |
| 52  |              |     |     | 2,2          | 2,2 | 2,2 | 2,1          | 2,2 | 2,3 | 2,2        | 2,2 | 2,3 | 1,9          | 2   | 2,1 | 2,1          | 2,2 | 2,3 | 1,7          | 1,9 | 2   | 52  |
| 54  |              |     |     | 2,1          | 2,1 | 2,1 | 2            | 2,1 | 2,2 | 2,1        | 2,1 | 2,2 | 1,8          | 1,9 | 2   | 2            | 2,1 | 2,2 | 1,6          | 1,9 | 2   | 54  |
| 56  |              |     |     | 2            | 2   | 2   | 1,9          | 2   | 2   | 2          | 2   | 2,1 | 1,7          | 1,8 | 1,9 | 2            | 2   | 2,1 | 1,6          | 1,8 | 1,9 | 56  |
| 58  |              |     |     | 1,9          | 1,9 | 1,9 | 1,8          | 1,9 | 1,9 | 1,9        | 1,9 | 2   | 1,7          | 1,7 | 1,8 | 1,9          | 1,9 | 2   | 1,5          | 1,7 | 1,8 | 58  |
| 60  |              |     |     | 1,8          | 1,8 | 1,8 | 1,7          | 1,7 | 1,8 | 1,8        | 1,8 | 1,9 | 1,6          | 1,6 | 1,7 | 1,8          | 1,9 | 1,9 | 1,5          | 1,6 | 1,7 | 60  |
| 62  |              |     |     | 1,7          | 1,7 | 1,8 | 1,6          | 1,6 | 1,7 | 1,7        | 1,8 | 1,8 | 1,5          | 1,5 | 1,6 | 1,6          | 1,8 | 1,8 | 1,5          | 1,6 | 1,6 | 62  |
| 64  |              |     |     | 1,6          | 1,6 | 1,7 | 1,5          | 1,5 | 1,6 | 1,6        | 1,7 | 1,7 | 1,4          | 1,5 | 1,5 | 1,4          | 1,7 | 1,7 | 1,4          | 1,5 | 1,5 | 64  |
| 66  |              |     |     | 1,5          | 1,6 | 1,6 | 1,4          | 1,4 | 1,5 | 1,5        | 1,6 | 1,6 | 1,3          | 1,4 | 1,4 | 1,2          | 1,5 | 1,6 | 1,1          | 1,4 | 1,4 | 66  |
| 68  |              |     |     | 1,5          | 1,5 | 1,4 | 1,3          | 1,3 | 1,4 | 1,4        | 1,5 | 1,5 | 1,2          | 1,3 | 1,3 | 1            | 1,2 | 1,4 | 0,9          | 1,2 | 1,3 | 68  |
| 70  |              |     |     | 1,4          | 1,4 |     | 1,2          | 1,2 | 1,2 | 1,2        | 1,4 | 1,4 | 1,1          | 1,2 | 1,2 |              | 1   | 1,1 | 1            | 1,1 | 1,1 | 70  |
| 72  |              |     |     |              |     |     | 1,1          | 1,2 | 1,2 | 1          | 1,2 | 1,2 | 1            | 1,1 | 1,1 |              | 0,9 |     |              | 0,9 |     | 72  |
| 74  |              |     |     |              |     |     | 1,1          | 1,1 |     | 0,8        | 1   | 1   |              | 0,9 | 1   |              |     |     |              |     |     | 74  |

t\_186\_01501\_00\_000

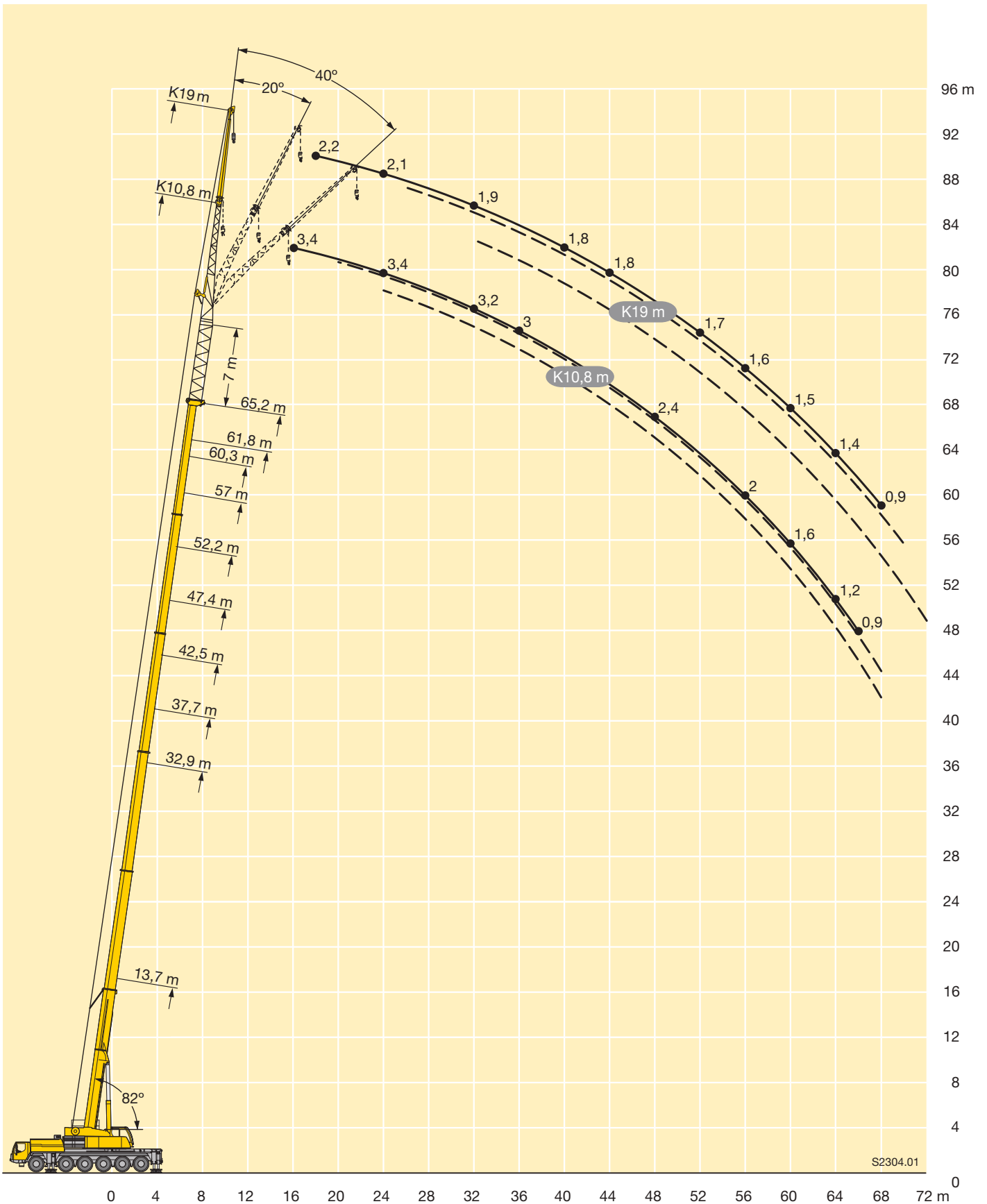

S2304.01



| m   | 13,7 m + 14 m |     |     | 47,4 m + 14 m |     |     | 52,2 m + 14 m |     |     | 57 m + 14 m |     |     | 60,3 m + 14 m |     |     | 61,8 m + 14 m |     |     | 65,2 m + 14 m |     |     | m   |
|-----|---------------|-----|-----|---------------|-----|-----|---------------|-----|-----|-------------|-----|-----|---------------|-----|-----|---------------|-----|-----|---------------|-----|-----|-----|
|     | 10,8 m        |     |     | 10,8 m        |     |     | 10,8 m        |     |     | 10,8 m      |     |     | 10,8 m        |     |     | 10,8 m        |     |     | 10,8 m        |     |     |     |
|     | 0°            | 20° | 40° | 0°            | 20° | 40° | 0°            | 20° | 40° | 0°          | 20° | 40° | 0°            | 20° | 40° | 0°            | 20° | 40° | 0°            | 20° | 40° |     |
| 4   | 4,2           |     |     |               |     |     |               |     |     |             |     |     |               |     |     |               |     |     |               |     |     | 4   |
| 4,5 | 4,2           |     |     |               |     |     |               |     |     |             |     |     |               |     |     |               |     |     |               |     |     | 4,5 |
| 5   | 4,1           |     |     |               |     |     |               |     |     |             |     |     |               |     |     |               |     |     |               |     |     | 5   |
| 6   | 4,1           |     |     |               |     |     |               |     |     |             |     |     |               |     |     |               |     |     |               |     |     | 6   |
| 7   | 4             |     |     |               |     |     |               |     |     |             |     |     |               |     |     |               |     |     |               |     |     | 7   |
| 8   | 4             | 4,2 |     |               |     |     |               |     |     |             |     |     |               |     |     |               |     |     |               |     |     | 8   |
| 9   | 4             | 4,1 |     |               |     |     |               |     |     |             |     |     |               |     |     |               |     |     |               |     |     | 9   |
| 10  | 3,9           | 4   |     |               |     |     |               |     |     |             |     |     |               |     |     |               |     |     |               |     |     | 10  |
| 11  | 3,8           | 3,9 | 4   |               |     |     |               |     |     |             |     |     |               |     |     |               |     |     |               |     |     | 11  |
| 12  | 3,7           | 3,8 | 3,8 | 4,2           |     |     |               |     |     |             |     |     |               |     |     |               |     |     |               |     |     | 12  |
| 14  | 3,5           | 3,6 | 3,6 | 4,1           |     |     | 3,7           |     |     | 3,2         |     |     |               |     |     |               |     |     |               |     |     | 14  |
| 16  | 3,3           | 3,3 | 3,4 | 4,1           | 4,1 |     | 3,6           |     |     | 3,2         |     |     | 2,7           |     |     | 2,7           |     |     |               |     |     | 16  |
| 18  | 3,1           | 3,2 | 3,2 | 4             | 4   |     | 3,6           | 3,6 |     | 3,2         |     |     | 2,7           |     |     | 2,7           |     |     |               |     |     | 18  |
| 20  | 2,8           | 2,9 | 3   | 3,9           | 3,9 | 3,8 | 3,6           | 3,6 |     | 3,1         | 3,2 |     | 2,7           | 2,8 |     | 2,7           | 2,8 |     |               | 2,1 |     | 20  |
| 22  | 2,5           | 2,7 | 2,8 | 3,8           | 3,8 | 3,7 | 3,5           | 3,5 | 3,5 | 3,1         | 3,2 | 3,2 | 2,7           | 2,7 |     | 2,7           | 2,7 |     | 2,1           | 2,1 |     | 22  |
| 24  | 2,3           | 2,4 | 2,5 | 3,8           | 3,6 | 3,6 | 3,4           | 3,4 | 3,4 | 3,1         | 3,1 | 3,2 | 2,7           | 2,7 | 2,8 | 2,7           | 2,7 | 2,8 | 2             | 2,1 | 2,2 | 24  |
| 26  | 2,1           | 2,2 | 2,3 | 3,7           | 3,5 | 3,5 | 3,4           | 3,3 | 3,3 | 3,1         | 3,1 | 3,1 | 2,7           | 2,7 | 2,8 | 2,7           | 2,7 | 2,8 | 2             | 2   | 2,1 | 26  |
| 28  | 1,8           | 2   | 2   | 3,5           | 3,4 | 3,4 | 3,3           | 3,2 | 3,2 | 3           | 3   | 3   | 2,7           | 2,7 | 2,7 | 2,6           | 2,7 | 2,7 | 1,9           | 2   | 2,1 | 28  |
| 30  | 1,7           | 1,8 | 1,8 | 3,4           | 3,3 | 3,3 | 3,2           | 3,1 | 3,1 | 3           | 3   | 2,9 | 2,6           | 2,6 | 2,7 | 2,6           | 2,7 | 2,7 | 1,9           | 2   | 2,1 | 30  |
| 32  | 1,5           | 1,6 | 1,6 | 3,3           | 3,2 | 3,2 | 3,1           | 3,1 | 3   | 3           | 2,9 | 2,9 | 2,6           | 2,6 | 2,6 | 2,6           | 2,6 | 2,7 | 1,9           | 1,9 | 2   | 32  |
| 34  | 1,4           | 1,4 | 1,4 | 3,2           | 3,1 | 3,1 | 3             | 3   | 3   | 2,9         | 2,8 | 2,8 | 2,6           | 2,6 | 2,6 | 2,6           | 2,6 | 2,6 | 1,8           | 1,9 | 2   | 34  |
| 36  | 1,3           |     |     | 3,1           | 3   | 3   | 2,9           | 2,9 | 2,9 | 2,8         | 2,7 | 2,7 | 2,5           | 2,5 | 2,5 | 2,5           | 2,5 | 2,6 | 1,8           | 1,8 | 1,9 | 36  |
| 38  |               |     |     | 2,9           | 2,9 | 2,9 | 2,8           | 2,8 | 2,8 | 2,7         | 2,7 | 2,7 | 2,4           | 2,4 | 2,5 | 2,5           | 2,5 | 2,5 | 1,8           | 1,8 | 1,9 | 38  |
| 40  |               |     |     | 2,7           | 2,8 | 2,8 | 2,7           | 2,7 | 2,7 | 2,6         | 2,6 | 2,6 | 2,3           | 2,4 | 2,4 | 2,4           | 2,4 | 2,5 | 1,7           | 1,8 | 1,9 | 40  |
| 42  |               |     |     | 2,6           | 2,6 | 2,6 | 2,6           | 2,6 | 2,6 | 2,6         | 2,5 | 2,5 | 2,3           | 2,3 | 2,3 | 2,4           | 2,4 | 2,4 | 1,7           | 1,8 | 1,9 | 42  |
| 44  |               |     |     | 2,5           | 2,5 | 2,5 | 2,4           | 2,5 | 2,5 | 2,4         | 2,5 | 2,5 | 2,2           | 2,2 | 2,2 | 2,3           | 2,3 | 2,3 | 1,7           | 1,8 | 1,9 | 44  |
| 46  |               |     |     | 2,3           | 2,3 | 2,4 | 2,3           | 2,3 | 2,4 | 2,3         | 2,3 | 2,4 | 2,1           | 2,1 | 2,1 | 2,3           | 2,3 | 2,3 | 1,7           | 1,8 | 1,9 | 46  |
| 48  |               |     |     | 2,2           | 2,2 | 2,2 | 2,2           | 2,2 | 2,3 | 2,2         | 2,2 | 2,3 | 2             | 2   | 2   | 2,2           | 2,2 | 2,2 | 1,6           | 1,8 | 1,9 | 48  |
| 50  |               |     |     | 2,1           | 2,1 | 2,1 | 2,1           | 2,1 | 2,2 | 2,1         | 2,1 | 2,2 | 1,9           | 1,9 | 1,9 | 2,1           | 2,1 | 2,1 | 1,6           | 1,7 | 1,9 | 50  |
| 52  |               |     |     | 2             | 2   | 2   | 1,9           | 2   | 2   | 2           | 2   | 2,1 | 1,8           | 1,8 | 1,8 | 2             | 2   | 2,1 | 1,5           | 1,7 | 1,8 | 52  |
| 54  |               |     |     | 1,9           | 1,9 | 1,9 | 1,8           | 1,9 | 1,9 | 1,9         | 1,9 | 2   | 1,7           | 1,7 | 1,7 | 1,9           | 1,9 | 2   | 1,5           | 1,6 | 1,7 | 54  |
| 56  |               |     |     | 1,8           | 1,8 | 1,8 | 1,7           | 1,7 | 1,8 | 1,8         | 1,8 | 1,9 | 1,6           | 1,6 | 1,6 | 1,8           | 1,8 | 1,9 | 1,4           | 1,5 | 1,6 | 56  |
| 58  |               |     |     | 1,7           | 1,7 | 1,7 | 1,6           | 1,6 | 1,7 | 1,7         | 1,7 | 1,8 | 1,5           | 1,5 | 1,5 | 1,7           | 1,7 | 1,8 | 1,4           | 1,5 | 1,5 | 58  |
| 60  |               |     |     | 1,6           | 1,6 | 1,6 | 1,5           | 1,5 | 1,5 | 1,6         | 1,6 | 1,7 | 1,4           | 1,4 | 1,4 | 1,6           | 1,6 | 1,7 | 1,3           | 1,4 | 1,5 | 60  |
| 62  |               |     |     | 1,5           | 1,5 | 1,5 | 1,4           | 1,4 | 1,4 | 1,5         | 1,5 | 1,6 | 1,3           | 1,3 | 1,3 | 1,3           | 1,5 | 1,5 | 1,2           | 1,3 | 1,4 | 62  |
| 64  |               |     |     | 1,4           | 1,4 | 1,4 | 1,3           | 1,3 | 1,3 | 1,4         | 1,4 | 1,5 | 1,2           | 1,2 | 1,2 | 1,1           | 1,3 | 1,3 | 1             | 1,2 | 1,2 | 64  |
| 66  |               |     |     | 1,3           | 1,4 | 1,4 | 1,2           | 1,2 | 1,2 | 1,3         | 1,3 | 1,4 | 1,1           | 1,1 | 1,2 | 0,9           | 1   | 1,1 | 0,8           | 1   | 1,1 | 66  |
| 68  |               |     |     | 1,3           | 1,3 | 1,2 | 1,1           | 1,1 | 1,1 | 1,1         | 1,2 | 1,2 | 1             | 1   | 1,1 |               |     | 0,8 |               |     | 0,8 | 68  |
| 70  |               |     |     |               |     |     | 1             | 1   | 1   | 0,9         | 1   | 1   | 0,8           | 0,9 | 0,9 |               |     |     |               |     |     | 70  |
| 72  |               |     |     |               |     |     | 0,9           | 0,9 | 0,9 |             |     |     |               |     |     |               |     |     |               |     |     | 72  |

t\_186\_02001\_00\_000



| m  | 13,7 m + 14 m |     |     | 47,4 m + 14 m |     |     | 52,5 m + 14 m |     |     | 57 m + 14 m |     |     | 61,8 m + 14 m |     |     | m  |
|----|---------------|-----|-----|---------------|-----|-----|---------------|-----|-----|-------------|-----|-----|---------------|-----|-----|----|
|    | 19 m          |     |     | 19 m          |     |     | 19 m          |     |     | 19 m        |     |     | 19 m          |     |     |    |
|    | 0°            | 20° | 40° | 0°            | 20° | 40° | 0°            | 20° | 40° | 0°          | 20° | 40° | 0°            | 20° | 40° |    |
| 6  | 2,8           |     |     |               |     |     |               |     |     |             |     |     |               |     |     | 6  |
| 7  | 2,8           |     |     |               |     |     |               |     |     |             |     |     |               |     |     | 7  |
| 8  | 2,8           |     |     |               |     |     |               |     |     |             |     |     |               |     |     | 8  |
| 9  | 2,7           |     |     |               |     |     |               |     |     |             |     |     |               |     |     | 9  |
| 10 | 2,7           |     |     |               |     |     |               |     |     |             |     |     |               |     |     | 10 |
| 11 | 2,6           |     |     |               |     |     |               |     |     |             |     |     |               |     |     | 11 |
| 12 | 2,6           | 2,8 |     |               |     |     |               |     |     |             |     |     |               |     |     | 12 |
| 14 | 2,6           | 2,8 |     | 2,8           |     |     |               |     |     |             |     |     |               |     |     | 14 |
| 16 | 2,5           | 2,6 |     | 2,8           |     |     | 2,5           |     |     | 2,1         |     |     |               |     |     | 16 |
| 18 | 2,4           | 2,5 | 2,5 | 2,8           |     |     | 2,4           |     |     | 2,2         |     |     | 1,6           |     |     | 18 |
| 20 | 2,3           | 2,3 | 2,4 | 2,7           |     |     | 2,4           |     |     | 2,1         |     |     | 1,6           |     |     | 20 |
| 22 | 2,1           | 2,2 | 2,3 | 2,7           | 2,7 |     | 2,4           |     |     | 2,1         |     |     | 1,6           |     |     | 22 |
| 24 | 2             | 2,1 | 2,2 | 2,7           | 2,7 |     | 2,4           | 2,4 |     | 2,1         | 2,2 |     | 1,6           |     |     | 24 |
| 26 | 1,9           | 2   | 2   | 2,6           | 2,6 |     | 2,4           | 2,4 |     | 2,1         | 2,2 |     | 1,6           | 1,7 |     | 26 |
| 28 | 1,8           | 1,9 | 1,9 | 2,6           | 2,5 | 2,4 | 2,4           | 2,3 |     | 2,1         | 2,1 |     | 1,5           | 1,6 |     | 28 |
| 30 | 1,7           | 1,8 | 1,8 | 2,5           | 2,4 | 2,4 | 2,3           | 2,3 | 2,2 | 2,1         | 2,1 | 2,1 | 1,5           | 1,6 |     | 30 |
| 32 | 1,5           | 1,7 | 1,7 | 2,4           | 2,3 | 2,3 | 2,3           | 2,2 | 2,2 | 2           | 2,1 | 2,1 | 1,5           | 1,6 | 1,6 | 32 |
| 34 | 1,4           | 1,5 | 1,6 | 2,4           | 2,3 | 2,2 | 2,2           | 2,1 | 2,1 | 2           | 2   | 2   | 1,4           | 1,5 | 1,6 | 34 |
| 36 | 1,2           | 1,4 | 1,5 | 2,3           | 2,2 | 2,2 | 2,2           | 2,1 | 2,1 | 2           | 2   | 2   | 1,4           | 1,5 | 1,6 | 36 |
| 38 | 1,1           | 1,2 | 1,3 | 2,2           | 2,1 | 2,1 | 2,1           | 2   | 2   | 1,9         | 1,9 | 1,9 | 1,4           | 1,5 | 1,5 | 38 |
| 40 | 1             | 1,1 | 1,1 | 2,1           | 2   | 2   | 2             | 2   | 1,9 | 1,9         | 1,9 | 1,9 | 1,4           | 1,4 | 1,5 | 40 |
| 42 | 0,9           | 0,9 | 0,9 | 2,1           | 2   | 2   | 2             | 1,9 | 1,9 | 1,9         | 1,8 | 1,8 | 1,4           | 1,4 | 1,5 | 42 |
| 44 | 0,8           |     |     | 2             | 1,9 | 1,9 | 1,9           | 1,9 | 1,9 | 1,8         | 1,8 | 1,8 | 1,3           | 1,4 | 1,5 | 44 |
| 46 |               |     |     | 1,9           | 1,9 | 1,9 | 1,8           | 1,8 | 1,8 | 1,8         | 1,7 | 1,7 | 1,3           | 1,4 | 1,5 | 46 |
| 48 |               |     |     | 1,8           | 1,8 | 1,8 | 1,8           | 1,7 | 1,8 | 1,7         | 1,7 | 1,7 | 1,3           | 1,4 | 1,5 | 48 |
| 50 |               |     |     | 1,8           | 1,8 | 1,8 | 1,7           | 1,7 | 1,7 | 1,7         | 1,6 | 1,7 | 1,3           | 1,4 | 1,5 | 50 |
| 52 |               |     |     | 1,7           | 1,7 | 1,7 | 1,7           | 1,7 | 1,7 | 1,6         | 1,6 | 1,6 | 1,3           | 1,4 | 1,5 | 52 |
| 54 |               |     |     | 1,6           | 1,7 | 1,7 | 1,6           | 1,6 | 1,6 | 1,6         | 1,6 | 1,6 | 1,3           | 1,4 | 1,5 | 54 |
| 56 |               |     |     | 1,5           | 1,6 | 1,6 | 1,5           | 1,6 | 1,6 | 1,5         | 1,5 | 1,5 | 1,3           | 1,4 | 1,5 | 56 |
| 58 |               |     |     | 1,5           | 1,5 | 1,5 | 1,4           | 1,5 | 1,6 | 1,4         | 1,5 | 1,5 | 1,2           | 1,4 | 1,4 | 58 |
| 60 |               |     |     | 1,4           | 1,4 | 1,5 | 1,3           | 1,4 | 1,5 | 1,4         | 1,4 | 1,5 | 1,2           | 1,3 | 1,4 | 60 |
| 62 |               |     |     | 1,3           | 1,3 | 1,4 | 1,2           | 1,3 | 1,4 | 1,3         | 1,4 | 1,4 | 1,2           | 1,3 | 1,3 | 62 |
| 64 |               |     |     | 1,2           | 1,2 | 1,3 | 1,1           | 1,2 | 1,3 | 1,2         | 1,3 | 1,4 | 1,1           | 1,2 | 1,3 | 64 |
| 66 |               |     |     | 1,1           | 1,2 | 1,2 | 1             | 1,1 | 1,2 | 1,1         | 1,2 | 1,3 | 1             | 1,2 | 1,3 | 66 |
| 68 |               |     |     | 1,1           | 1,1 | 1,1 | 0,9           | 1   | 1,1 | 1,1         | 1,1 | 1,2 | 0,8           | 1   | 1,2 | 68 |
| 70 |               |     |     | 1             | 1   | 1,1 | 0,9           | 0,9 | 1   | 1           | 1   | 1,1 |               | 0,9 | 1   | 70 |
| 72 |               |     |     | 0,9           | 1   | 1   |               | 0,8 | 0,8 | 0,8         | 1   | 1   |               |     | 0,8 | 72 |
| 74 |               |     |     | 0,9           | 0,9 | 0,9 |               |     |     |             | 0,9 | 0,9 |               |     |     | 74 |
| 76 |               |     |     | 0,8           | 0,9 |     |               |     |     |             |     |     |               |     |     | 76 |

t\_186\_02101\_00\_000

# Hubhöhen

## Lifting heights

Hauteurs de levage • Altezze di sollevamento

Alturas de elevación • Высота подъема

**TVK/TVNZK**

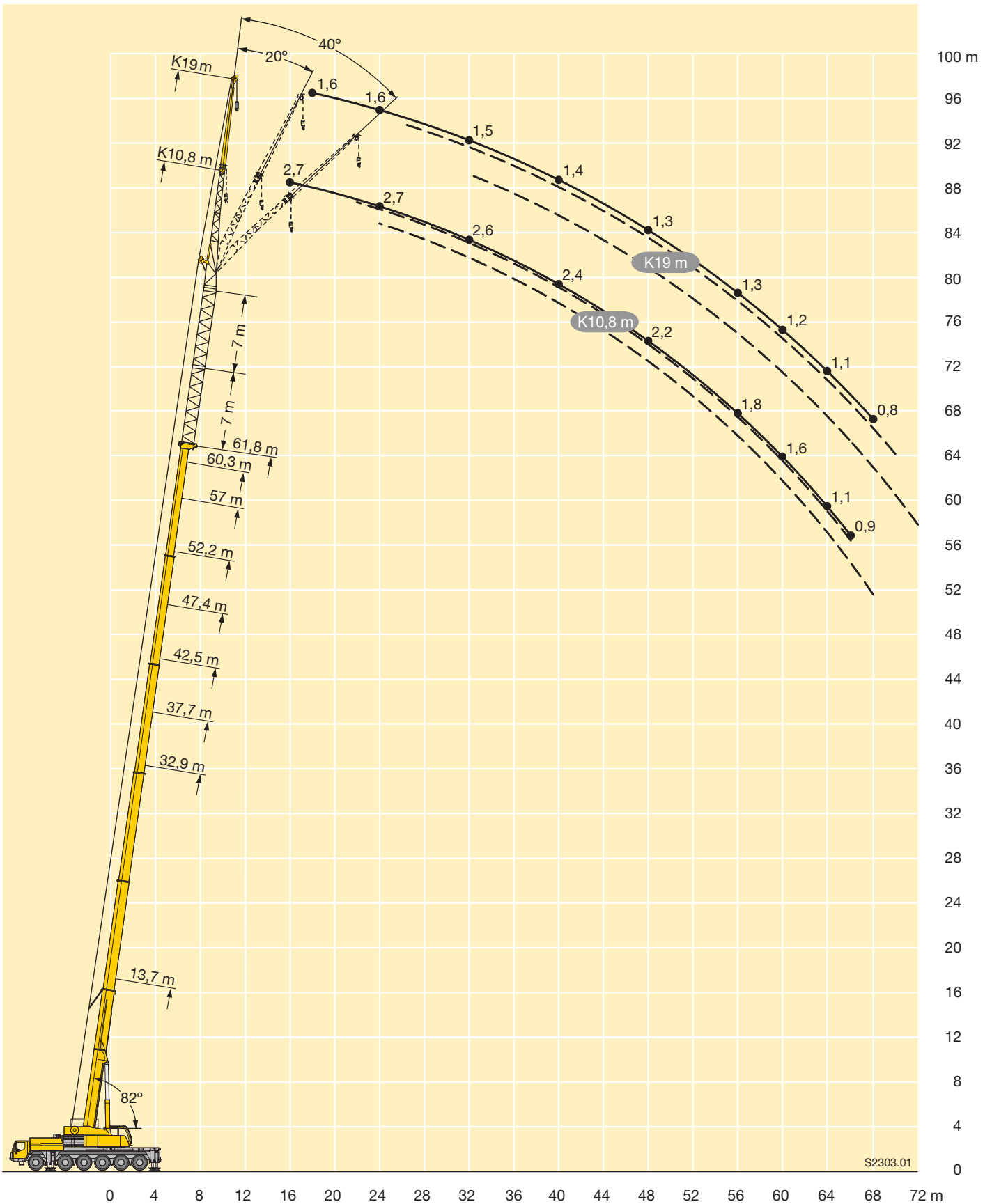

S2303.01



|     | 13,7 m | 18,5 m | 23,3 m | 28,1 m | 32,9 m | 37,7 m | 42,5 m | 47,4 m | 52,2 m | 57 m | 60,3 m | 61,8 m | 65,2 m | 66 m |     |
|-----|--------|--------|--------|--------|--------|--------|--------|--------|--------|------|--------|--------|--------|------|-----|
|     | 2,9 m  |        |        |        |        |        |        |        |        |      |        |        |        |      |     |
| 3   | 34,5   | 34,5   |        |        |        |        |        |        |        |      |        |        |        |      | 3   |
| 3,5 | 34,5   | 34,5   | 34,5   |        |        |        |        |        |        |      |        |        |        |      | 3,5 |
| 4   | 34,5   | 34,5   | 34,5   |        |        |        |        |        |        |      |        |        |        |      | 4   |
| 4,5 | 34,5   | 34,5   | 34,5   | 34,5   |        |        |        |        |        |      |        |        |        |      | 4,5 |
| 5   | 34,5   | 34,5   | 34,5   | 34,5   |        |        |        |        |        |      |        |        |        |      | 5   |
| 6   | 34,5   | 34,5   | 34,5   | 34,5   | 34,5   |        |        |        |        |      |        |        |        |      | 6   |
| 7   | 34,5   | 34,5   | 34,5   | 34,5   | 34,5   | 31,3   |        |        |        |      |        |        |        |      | 7   |
| 8   | 34,5   | 34,5   | 34,5   | 34,5   | 34,5   | 30,4   | 23,6   |        |        |      |        |        |        |      | 8   |
| 9   | 33,5   | 34,5   | 34,5   | 34,5   | 34     | 29,5   | 23,1   | 18,3   |        |      |        |        |        |      | 9   |
| 10  | 32     | 34,5   | 34,5   | 34,5   | 33,5   | 28,6   | 22,5   | 17,9   |        |      |        |        |        |      | 10  |
| 11  | 30,5   | 34,5   | 34,5   | 34,5   | 33     | 27,8   | 21,9   | 17,5   | 14,6   |      |        |        |        |      | 11  |
| 12  | 29,1   | 33,5   | 34     | 34,3   | 31,6   | 26,9   | 21,3   | 17,1   | 14,5   | 11,6 |        |        |        |      | 12  |
| 14  | 23     | 29,5   | 29,6   | 29,3   | 28,4   | 25,1   | 20,1   | 16,4   | 14,2   | 11,4 | 9,4    | 9,2    | 7,2    | 6,9  | 14  |
| 16  |        | 24,8   | 24,9   | 24,6   | 24     | 23,3   | 18,7   | 15,6   | 13,6   | 11,2 | 9,1    | 9,1    | 7,2    | 6,9  | 16  |
| 18  |        | 21,2   | 21,4   | 21,1   | 21,5   | 21     | 17     | 14,7   | 12,9   | 10,7 | 8,7    | 8,9    | 7,2    | 6,9  | 18  |
| 20  |        |        | 18,5   | 19     | 18,8   | 18,2   | 15,4   | 13,6   | 12,1   | 10,2 | 8,2    | 8,6    | 7      | 6,8  | 20  |
| 22  |        |        | 16,5   | 16,8   | 16,5   | 15,9   | 14,1   | 12,4   | 11,3   | 9,6  | 7,8    | 8,2    | 6,8    | 6,6  | 22  |
| 24  |        |        |        | 14,9   | 14,6   | 14     | 12,8   | 11,4   | 10,5   | 9,1  | 7,3    | 7,8    | 6,5    | 6,3  | 24  |
| 26  |        |        |        | 13,3   | 13     | 12,4   | 11,6   | 10,5   | 9,7    | 8,6  | 6,9    | 7,4    | 6,2    | 6,1  | 26  |
| 28  |        |        |        | 11,9   | 11,6   | 11     | 10,9   | 9,6    | 9      | 8    | 6,5    | 7      | 5,9    | 5,9  | 28  |
| 30  |        |        |        |        | 10,4   | 9,8    | 10,2   | 8,7    | 8,4    | 7,5  | 6      | 6,7    | 5,6    | 5,6  | 30  |
| 32  |        |        |        |        | 9,3    | 9,3    | 9,2    | 8      | 7,8    | 7,1  | 5,7    | 6,3    | 5,3    | 5,3  | 32  |
| 34  |        |        |        |        |        | 8,7    | 8,2    | 7,4    | 7,2    | 6,6  | 5,4    | 5,9    | 5,1    | 5    | 34  |
| 36  |        |        |        |        |        | 7,9    | 7,4    | 6,9    | 6,5    | 6,1  | 5,1    | 5,6    | 4,8    | 4,7  | 36  |
| 38  |        |        |        |        |        | 6,5    | 6,6    | 6,6    | 5,8    | 5,7  | 4,7    | 5,3    | 4,6    | 4,5  | 38  |
| 40  |        |        |        |        |        |        | 6      | 6,2    | 5,4    | 5,2  | 4,4    | 5      | 4,4    | 4,2  | 40  |
| 42  |        |        |        |        |        |        | 5,7    | 5,6    | 5,1    | 4,6  | 4,2    | 4,7    | 4,2    | 3,9  | 42  |
| 44  |        |        |        |        |        |        |        | 5      | 4,8    | 4,4  | 4      | 4,3    | 3,9    | 3,7  | 44  |
| 46  |        |        |        |        |        |        |        | 4,5    | 4,5    | 4,1  | 3,8    | 4      | 3,8    | 3,5  | 46  |
| 48  |        |        |        |        |        |        |        | 2,5    | 4,1    | 3,9  | 3,6    | 3,6    | 3,6    | 3,3  | 48  |
| 50  |        |        |        |        |        |        |        |        | 3,7    | 3,6  | 3,4    | 3,2    | 3,3    | 3,1  | 50  |
| 52  |        |        |        |        |        |        |        |        | 3,3    | 3,3  | 3,3    | 2,9    | 3      | 2,9  | 52  |
| 54  |        |        |        |        |        |        |        |        |        | 3    | 3      | 2,6    | 2,7    | 2,6  | 54  |
| 56  |        |        |        |        |        |        |        |        |        | 2,7  | 2,7    | 2,3    | 2,4    | 2,3  | 56  |
| 58  |        |        |        |        |        |        |        |        |        |      | 2,5    | 2      | 2,1    | 2    | 58  |
| 60  |        |        |        |        |        |        |        |        |        |      | 2,1    | 1,7    | 1,8    | 1,7  | 60  |
| 62  |        |        |        |        |        |        |        |        |        |      |        | 1      | 1,5    | 1,5  | 62  |
| 64  |        |        |        |        |        |        |        |        |        |      |        |        | 1,3    | 1,2  | 64  |

t\_186\_02601\_00\_000



| m   | 13,7 m | 18,5 m | 23,3 m | 28,1 m | 32,9 m | 37,7 m | 42,5 m | 47,4 m | 52,2 m | 57 m | 60,3 m | 61,8 m | 65,2 m | 66 m | m   |
|-----|--------|--------|--------|--------|--------|--------|--------|--------|--------|------|--------|--------|--------|------|-----|
|     | 2,9 m  |        |        |        |        |        |        |        |        |      |        |        |        |      |     |
| 3   | 34,5   | 34,5   |        |        |        |        |        |        |        |      |        |        |        |      | 3   |
| 3,5 | 34,5   | 34,5   | 34,5   |        |        |        |        |        |        |      |        |        |        |      | 3,5 |
| 4   | 34,5   | 34,5   | 34,5   |        |        |        |        |        |        |      |        |        |        |      | 4   |
| 4,5 | 34,5   | 34,5   | 34,5   | 34,5   |        |        |        |        |        |      |        |        |        |      | 4,5 |
| 5   | 34,5   | 34,5   | 34,5   | 34,5   | 34,5   |        |        |        |        |      |        |        |        |      | 5   |
| 6   | 34,5   | 34,5   | 34,5   | 34,5   | 34,5   | 34,5   |        |        |        |      |        |        |        |      | 6   |
| 7   | 34,5   | 34,5   | 34,5   | 34,5   | 34,5   | 31,3   |        |        |        |      |        |        |        |      | 7   |
| 8   | 34,5   | 34,5   | 34,5   | 34,5   | 34,5   | 30,4   | 23,6   |        |        |      |        |        |        |      | 8   |
| 9   | 33,5   | 34,5   | 34,5   | 34,5   | 33,2   | 29,5   | 23,1   | 18,3   |        |      |        |        |        |      | 9   |
| 10  | 32     | 33,9   | 34     | 31,7   | 29,5   | 28,4   | 22,5   | 17,9   |        |      |        |        |        |      | 10  |
| 11  | 29,3   | 29,7   | 29,5   | 27,5   | 27     | 24,9   | 21,9   | 17,5   | 14,6   |      |        |        |        |      | 11  |
| 12  | 25,4   | 25,9   | 25,9   | 25,6   | 23,9   | 22     | 20,8   | 17,1   | 14,5   | 11,6 |        |        |        |      | 12  |
| 14  | 19,1   | 19,7   | 20,5   | 20,4   | 19,1   | 17,7   | 17,3   | 15,9   | 14,2   | 11,4 | 9,4    | 9,2    | 7,2    | 6,9  | 14  |
| 16  |        | 15,8   | 16,2   | 16,2   | 15,5   | 15,6   | 14,3   | 13     | 12,5   | 11,2 | 9,1    | 9,1    | 7,2    | 6,9  | 16  |
| 18  |        | 12,7   | 13,2   | 13,1   | 13,6   | 13,1   | 12,3   | 11,7   | 10,7   | 10   | 8,7    | 8,9    | 7,2    | 6,9  | 18  |
| 20  |        |        | 10,9   | 11,2   | 11,4   | 11     | 10,7   | 10     | 9,6    | 8,8  | 8,2    | 7,8    | 7      | 6,8  | 20  |
| 22  |        |        | 9,2    | 9,7    | 9,6    | 9,4    | 9,4    | 8,9    | 8,2    | 7,4  | 7,2    | 6,5    | 6,4    | 6,2  | 22  |
| 24  |        |        |        | 8,3    | 8,2    | 8,3    | 8      | 7,8    | 7      | 6,3  | 6,1    | 5,4    | 5,4    | 5,2  | 24  |
| 26  |        |        |        | 7,1    | 7,1    | 7,1    | 7      | 6,7    | 6      | 5,3  | 5,1    | 4,5    | 4,5    | 4,3  | 26  |
| 28  |        |        |        | 6,1    | 6,1    | 6,2    | 5,9    | 5,8    | 5,1    | 4,5  | 4,3    | 3,7    | 3,7    | 3,6  | 28  |
| 30  |        |        |        |        | 5,3    | 5,3    | 5,1    | 4,9    | 4,4    | 3,8  | 3,7    | 3      | 3      | 2,9  | 30  |
| 32  |        |        |        |        | 4,5    | 4,6    | 4,4    | 4,2    | 3,7    | 3,2  | 3      | 2,4    | 2,5    | 2,3  | 32  |
| 34  |        |        |        |        |        | 3,9    | 3,7    | 3,5    | 3,1    | 2,6  | 2,5    | 1,9    | 1,9    | 1,8  | 34  |
| 36  |        |        |        |        |        | 3,4    | 3,2    | 3      | 2,6    | 2,1  | 2      | 1,4    | 1,5    | 1,4  | 36  |
| 38  |        |        |        |        |        | 2,9    | 2,7    | 2,5    | 2,1    | 1,7  | 1,6    | 0,9    | 1      | 0,9  | 38  |
| 40  |        |        |        |        |        |        | 2,2    | 2,1    | 1,7    | 1,3  | 1,2    |        |        |      | 40  |
| 42  |        |        |        |        |        |        | 1,8    | 1,7    | 1,3    | 0,9  | 0,8    |        |        |      | 42  |
| 44  |        |        |        |        |        |        |        | 1,3    | 0,9    |      |        |        |        |      | 44  |
| 46  |        |        |        |        |        |        |        | 1      |        |      |        |        |        |      | 46  |

t\_186\_02618\_00\_000



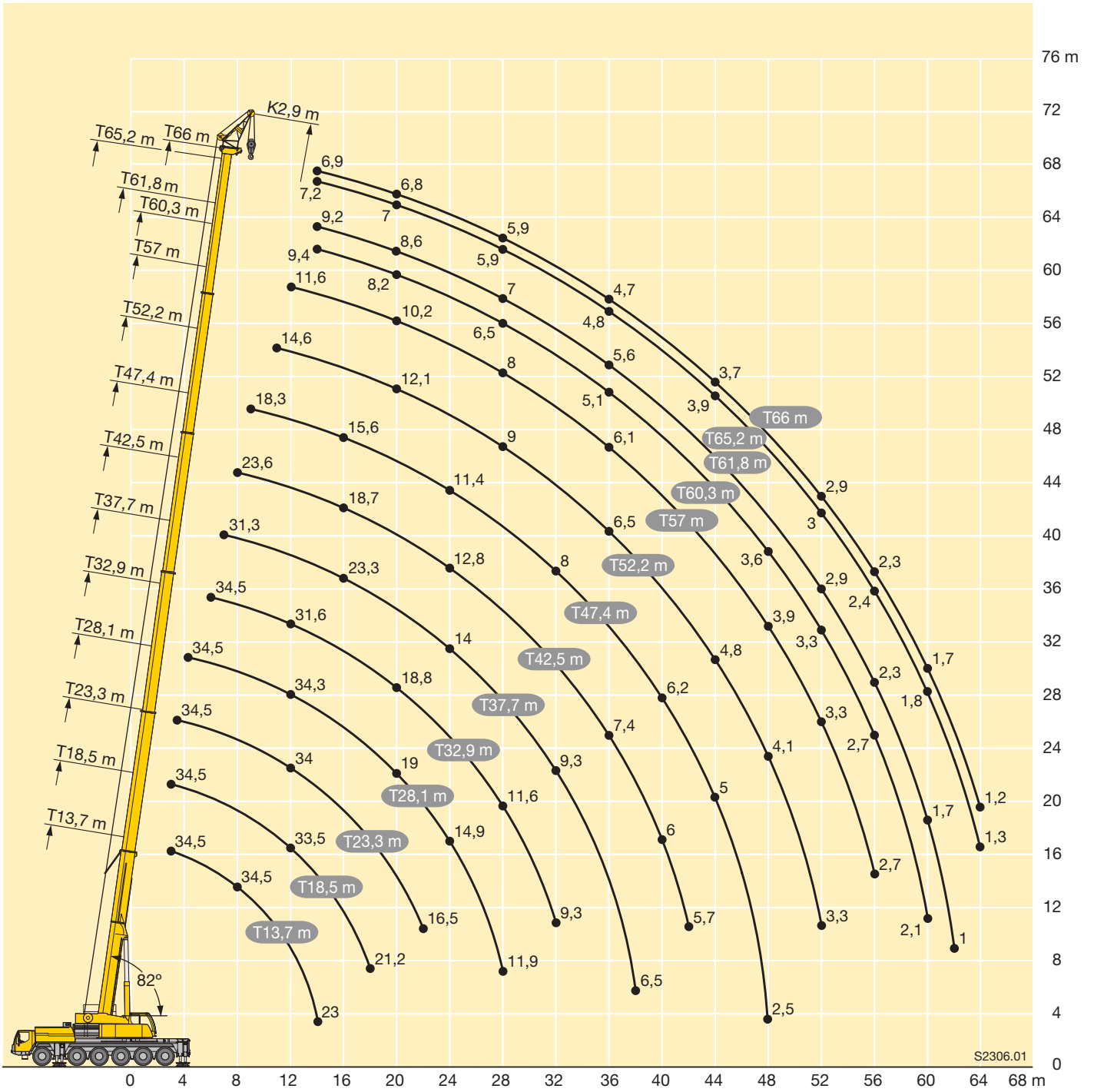

S2306.01

**Maße**  
**Dimensions**  
**Encombremet • Dimensioni**  
**Dimensiones • Габариты крана**

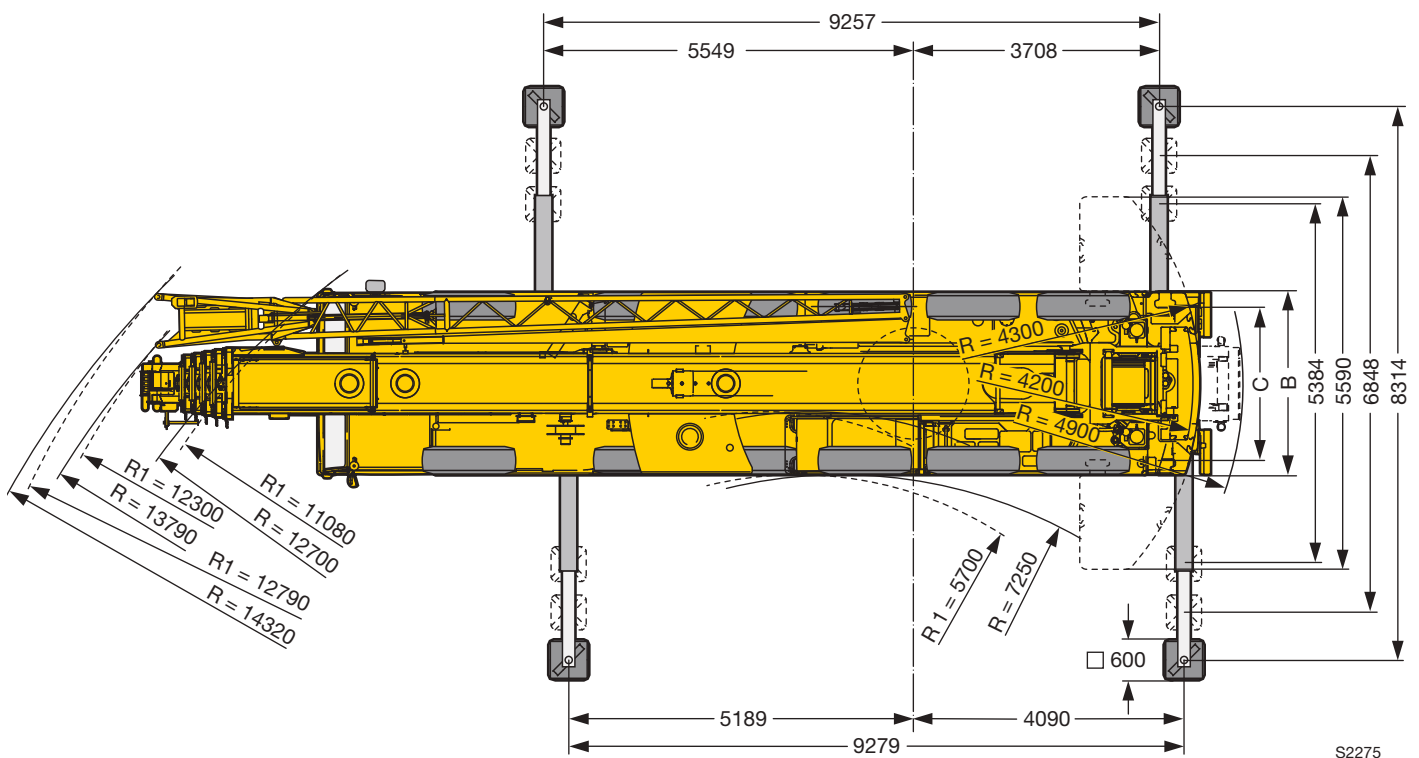
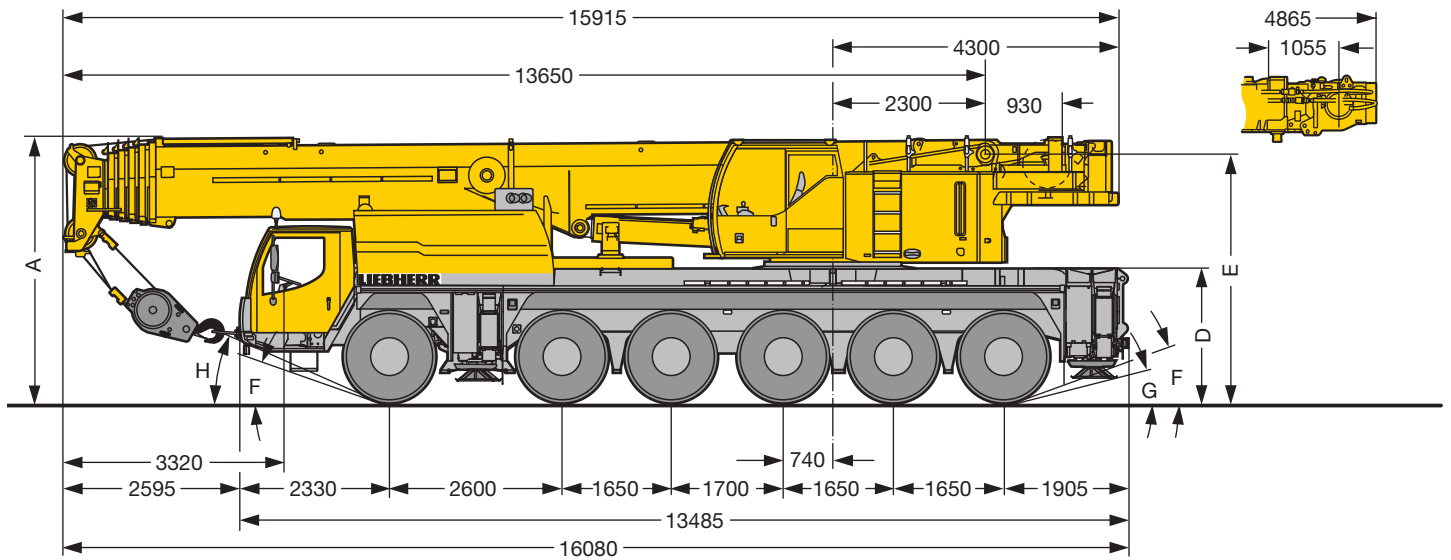

R<sub>1</sub> = Allradlenkung · All-wheel steering · Direction toutes roues · Tutti gli assi sterzanti · Dirección en todos los ejes · Поворот всеми колесами

|            | Maße · Dimensions · Encombremet · Dimensioni · Dimensiones · Размеры mm |      |      |      |      |     |     |     |
|------------|---|------|------|------|------|-----|-----|-----|
|            | A   | B    | C    | D    | E    | F   | G   | H   |
| 14.00 R 25 | 3950  | 2750 | 2313 | 2000 | 3702 | 20° | 12° | 24° |
| 16.00 R 25 | 4000  | 2750 | 2301 | 2050 | 3752 | 22° | 14° | 26° |
| 20.5 R 25  | 4000  | 2850 | 2323 | 2050 | 3752 | 22° | 14° | 26° |

## Gewichte Weights Poids • Pesì Pesos • Нагрузки



| Achse · Axle<br>Essieu · Asse<br>Eje · Мосты | 1  | 2  | 3  | 4  | 5  | 6  | Gesamtgewicht · Total weight t<br>Poids total · Peso totale t<br>Peso total · Общий вес, т |
|--|----|----|----|----|----|----|--|
| t  | 12 | 12 | 12 | 12 | 12 | 12 | 72 <sup>1)</sup>   |

<sup>1)</sup> mit 15 t Ballast · with 15 t counterweight · avec contrepoids 15 t · con contrappeso di 15 t · con 15 t de contrapeso · с противовесом 15 т



| Traglast · Load t<br>Forces de levage · Portata t<br>Capacidad de carga · Грузоподъемность, т | Rollen · No. of sheaves<br>Poulies · Pulegge<br>Poleas · Канатных блоков | Stränge · No. of lines<br>Brins · Tratti portanti<br>Reenvíos · Запасовка | Gewicht · Weight kg<br>Poids · Peso kg<br>Peso · Собст. вес, кг |
|---|--|---|---|
| 112,3   | 7  | 14  | 1240  |
| 90,2  | 5  | 11  | 900   |
| 59,1  | 3  | 7   | 700   |
| 26,1  | 1  | 3   | 450   |
| 8,8   | –  | 1   | 250   |

## Geschwindigkeiten Working speeds Vitesses · Velocità Velocidades · Скорости



|            |      | 1          | 2   | 3    | 4    | 5    | 6    | 7    | 8    | 9    | 10   | 11   | 12 | R 1        | R 2 |      |
|------------|------|------------|-----|------|------|------|------|------|------|------|------|------|----|------------|-----|------|
| 14.00 R 25 | km/h | 2,25 – 5,7 | 7,3 | 9,4  | 12,1 | 15,3 | 19,6 | 26   | 33,3 | 43,1 | 55,2 | 69,9 | 75 | 2,43 – 6,1 | 7,9 | 57 % |
| 16.00 R 25 |      | 2,45 – 6,2 | 7,9 | 10,3 | 13,1 | 16,7 | 21,4 | 28,2 | 36,2 | 46,8 | 60   | 76,1 | 80 | 2,64 – 6,7 | 8,6 | 51 % |
| 20.5 R 25  |      |            |     |      |      |      |      |      |      |      |      |      |    |            |     |      |



| Antriebe · Drive<br>Mécánismes · Meccanismi<br>Accionamiento · Приводы | stufenlos · infinitely variable<br>en continu · continuo<br>regulable sin escalonamiento · бесступенчато  | Seil ø / Seillänge · Rope diameter / length<br>Diamètre / Longueur du câble · Diametro / lunghezza fune<br>Diámetro / longitud cable · Диаметр / длина троса | Max. Seilzug · Max. single line pull<br>Effort au brin maxi. · Mass. tiro diretto fune<br>Tiro máx. en cable · Макс. тяговое усилие |
|--|---|--|---|
|  | m/min für einfachen Strang · single line<br>0 – 110 m/min au brin simple · per tiro diretto · a tiro directo<br>м/мин при однократной запасовке   | 21 mm / 250 m  | 88 kN   |
|  | m/min für einfachen Strang · single line<br>0 – 110 m/min au brin simple · per tiro diretto · a tiro directo<br>м/мин при однократной запасовке   | 21 mm / 250 m  | 88 kN   |
|  | 0 – 1,7 min <sup>-1</sup><br>об/мин   |  |   |
|  | ca. 65 s bis 82° Auslegerstellung · approx. 65 seconds to reach 82° boom angle<br>env. 65 s jusqu'à 82° · circa 65 secondi fino ad un'angolazione del braccio di 82°<br>aprox. 65 segundos hasta 82° de inclinación de pluma · ок. 65 сек. до выставления стрелы на 82°   |  |   |
|  | ca. 400 s für Auslegerlänge 13,65 m – 66 m · approx. 400 seconds for boom extension from 13.65 m – 66 m<br>env. 400 s pour passer de 13,65 m – 66 m · circa 400 secondi per passare dalla lunghezza del braccio di 13,65 m – 66 m<br>aprox. 400 segundos para telescopar la pluma de 13,65 m – 66 m · ок. 400 сек. до выдвижения от 13,65 м до 66 м |  |   |

## Kranfahrgestell

|                       |  |
|-----------------------|--|
| <b>Rahmen</b>         | Eigengefertigte, verwindungssteife Kastenkonstruktion aus hochfestem Feinkorn-Baustahl.  |
| <b>Abstützungen</b>   | 4-Punkt-Abstützung, horizontal und vertikal vollhydraulisch ausschierbar. Bedienung mit Fernsteuerung, automatische Abstütznivellierung, elektronische Neigungsanzeige.  |
| <b>Motor</b>          | 8-Zylinder-Diesel, Fabrikat Liebherr, Typ D9508 A7, wassergekühlt, Leistung 400 kW (544 PS) bei 1900 min <sup>-1</sup> , max. Drehmoment 2546 Nm bei 1500 min <sup>-1</sup> . Abgasemissionen entsprechend Richtlinien 97/68/EG Stufe 3 und EPA/CARB Tier 3. Kraftstoffbehälter: 480 l.  |
| <b>Getriebe</b>       | Automatisches Getriebesystem mit Drehmomentwandler und Intarder, Fabrikat ZF, Typ TC-TRONIC mit 12 Vorwärtsgängen und 2 Rückwärtsgängen, Verteilergetriebe mit Verteilerdifferential.  |
| <b>Achsen</b>         | Alle 6 Achsen in geschweißter Ausführung aus hochfestem Feinkorn-Baustahl. Alle Achsen gelenkt. Achsen 2, 4 und 5 sind Planetenachsen mit Differentialsperren.   |
| <b>Gelenkwellen</b>   | Alle Gelenkwellen mit 70° Kreuzverzahnung und wartungsfrei.  |
| <b>Federung</b>       | Alle Achsen sind hydropneumatisch gefedert mit automatischer Niveauregulierung. Federung hydraulisch blockierbar.  |
| <b>Bereifung</b>      | 12fach, alle Achsen einzeln bereift. Reifengröße: 14.00 R 25.  |
| <b>Lenkung</b>        | ZF-Servocom-Hydraulenkung, 2-Kreisanlage mit hydraulischer Servoreinrichtung und zusätzlicher Reservepumpe, von der Achse angetrieben, aktive Hinterachslenkung. Bei Straßenfahrt werden die Achsen 3 bis 6 elektrohydraulisch geschwindigkeitsabhängig gelenkt. Ab 30 km/h werden die 3. und 4. Achse auf Geradeausfahrt fixiert, ab 60 km/h werden die 5. und 6. Achse geradeaus fixiert. Lenkung entsprechend EG-Richtlinie 70/311 EWG. |
| <b>Bremsen</b>        | Betriebsbremse: Allrad-Servo-Druckluftbremse, alle Achsen sind mit Scheibenbremsen ausgestattet, 2-Kreisanlage. Zusatzbremsen: Auspuffklappenbremse, Telma-Wirbelstrombremse (Option), Intarder am Getriebe. Handbremse: Federspeicher auf alle Räder der 2. bis 6. Achse wirkend.   |
| <b>Fahrerhaus</b>     | Großräumige Kabine in Stahlblechausführung mit Komfortausstattung, gummielastisch aufgehängt, Sicherheitsverglasung.   |
| <b>Elektr. Anlage</b> | Moderne Datenbus-Technik, 24 Volt Gleichstrom, 2 Batterien mit je 170 Ah, Beleuchtung nach StVZO.  |

## Kranoberwagen

|               |  |
|---------------|--|
| <b>Rahmen</b> | Eigengefertigte, verwindungssteife Schweißkonstruktion aus hochfestem Feinkorn-Baustahl. 3-reihige Rollendrehverbindung. |
|---------------|--|

|                                  |   |
|----------------------------------|---|
| <b>Kranmotor</b>                 | 4-Zylinder-Diesel, Fabrikat Liebherr, Typ D934L A6, wassergekühlt, Leistung 129 kW (175 PS) bei 1800 min <sup>-1</sup> , max. Drehmoment 815 Nm bei 1500 min <sup>-1</sup> . Abgasemissionen entsprechend Richtlinien nach 97/68/EG Stufe 3 und EPA/CARB Tier 3, Kraftstoffbehälter: 260 l. |
| <b>Kranantrieb</b>               | Diesel-hydraulisch mit 2 Axialkolben-Verstellpumpen mit Servosteuerung und Leistungsregelung, 1 Zahnrad-Doppelpumpe, offene, geregelte Ölkreisläufe. Hydraulikantrieb in Kompaktbauweise direkt am Dieselmotor angeflanscht, komplettes Antriebsaggregat zur Geräuschdämmung gekapselt.     |
| <b>Steuerung</b>                 | Elektrische „Load Sensing“ Steuerung, 4 Arbeitsbewegungen gleichzeitig steuerbar, zwei 4fach Handsteuerhebel, selbstzentrierend.  |
| <b>Hubwerk</b>                   | Axialkolben-Konstantmotor, Seilwinde mit eingebautem Planetengetriebe und federbelasteter Haltebremse.  |
| <b>Wippwerk</b>                  | 2 Differentialzylinder mit Sicherheitsrückschlagventil.   |
| <b>Drehwerk</b>                  | Axialkolben-Konstantmotor, Planetengetriebe, federbelastete Haltebremse. Drehwerk serienmäßig umschaltbar: offen und eingespannt.   |
| <b>Kranfahrer kabine</b>         | Stahlblechausführung, voll verzinkt, pulverbeschichtet, mit Sicherheitsverglasung, Bedienungs- und Kontrollelemente, Komfortausstattung, Kabine nach hinten neigbar.  |
| <b>Sicherheits-einrichtungen</b> | LICCON2-Überlastanlage, Testsystem, Hubendbegrenzung, Sicherheitsventile gegen Rohr- und Schlauchbrüche.  |
| <b>Teleskopausleger</b>          | Beulsichere und verwindungssteife Konstruktion aus hochfestem Feinkorn-Baustahl mit ovalem Auslegerprofil, 1 Anlenkstück und 5 Teleskopteile. Alle Teleskopteile unabhängig voneinander hydraulisch ausschierbar. Schnelltakt-Teleskopiersystem „Telematik“. Auslegerlänge: 13,7 m – 66 m.  |
| <b>Ballast</b>                   | 30,8 t Grundballast.  |
| <b>Elektr. Anlage</b>            | Moderne Datenbus-Technik, 24 Volt Gleichstrom, 2 Batterien mit je 170 Ah.   |

## Zusatzausrüstung

|                                     |  |
|-------------------------------------|--|
| <b>Klappspitze</b>                  | 10,8 m – 19 m lang, unter 0°, 20° oder 40° zum Teleskopausleger anbaubar. Hydraulikzylinder zur Verstellung der Klappspitze von 0° – 40° (Option). |
| <b>Teleskopauslegerverlängerung</b> | 7 m – 14 m langes Gitterstück, dadurch höherer Anlenkpunkt für die Klappspitze.  |
| <b>2. Hubwerk</b>                   | Für den 2-Hakenbetrieb oder bei Betrieb mit Klappspitze, wenn Haupthubseil eingesichert bleiben soll.  |
| <b>Bereifung</b>                    | 12fach, Reifengröße 16.00 R 25 und 20.5 R 25.  |
| <b>Antrieb 12 x 8</b>               | Zusätzlich wird die 1. Achse angetrieben.  |
| <b>Zusatzballast</b>                | 16 t für einen Gesamtballast von 46,8 t.   |

Weitere Zusatzausrüstung auf Anfrage.

## Crane carrier

|                          |   |
|--------------------------|---|
| <b>Frame</b>             | Self-manufactured, torsion-resistant box-type design of high-tensile fine grained structural steel.   |
| <b>Outriggers</b>        | 4-point supporting system, hydraulically telescopic into horizontal and vertical direction. Operation with remote control, automatic support leveling, electronic inclination display.  |
| <b>Engine</b>            | 8-cylinder Diesel, make Liebherr, type D9508 A7, watercooled, output 400 kW (544 h.p.) at 1900 min <sup>-1</sup> , max. torque 2546 Nm at 1500 min <sup>-1</sup> . Exhaust emissions acc. to 97/68/EG stage 3 and EPA/CARB Tier 3. Fuel reservoir: 480 l.   |
| <b>Transmission</b>      | Automatic transmission system with torque converter and intarder, make ZF, type TC-TRONIC with 12 forward speeds and 2 reverse speeds, transfer case with transfer differential.  |
| <b>Axles</b>             | Welded design, made of high-tensile fine grained steel. All axles steerable. Axles 2, 4 and 5 are planetary axles with differential locks.  |
| <b>Cardan shaft</b>      | All cardan shafts with 70° diagonal toothing and maintenance free.  |
| <b>Suspension</b>        | All axles are hydro-pneumatically suspended with automatic leveling. Suspension hydraulically lockable.   |
| <b>Tyre equipment</b>    | 12 tyres, all axles equipped with single tyres. Size of tyres: 14.00 R 25.  |
| <b>Steering</b>          | ZF-servocom power steering, 2 circuit system, with hydraulic servo device and additional spare pump, driven by the axle, active rear-axle steering. In on-road mode axles 3 to 6 are speed depending hydraulically steered. Above 30 km/h axles 3 and 4 are locked for straight driving, above 60 km/h axles 5 and 6 are locked in straight position. The steering complies with EC-directive 70/311 EEC. |
| <b>Brakes</b>            | Service brake: all-wheel servo-air brake, all axles are equipped with disc brakes, dual circuit.<br>Additional brakes: exhaust flap brake, Telma Eddy current brake (optional), intarder in gearbox.<br>Hand brake: Spring-loaded, acting on all wheels of axles 2 to 6.  |
| <b>Driving cab</b>       | Spacious and comfortable sheet steel cab mounted on rubber shock absorbers, safety glass windows.   |
| <b>Electrical system</b> | Modern data bus technique, 24 Volt DC, 2 batteries of 170 Ah each, lighting according to traffic regulations.   |

## Crane superstructure

|                          |  |
|--------------------------|--|
| <b>Frame</b>             | Liebherr-manufactured, torsionally rigid steel construction made from high-tensile fine-grain steel. Triple-roller slewing rim.  |
| <b>Crane engine</b>      | 4-cylinder Diesel, make Liebherr, type D934L A6, watercooled, output 129 kW (175 h.p.) at 1800 min <sup>-1</sup> , max. torque 815 Nm at 1500 min <sup>-1</sup> . Exhaust emissions acc. to 97/68/EG stage 3 and EPA/CARB Tier 3. Fuel reservoir: 260 l.                                     |
| <b>Crane drive</b>       | Diesel-hydraulic, with 2 axial piston variable displacement pumps, with servo-control and capacity control, 1 double gear pump, open controlled oil circuits. Compact hydraulic drive flanged to the Diesel engine. Drive assembly completely enclosed for noise abatement.                  |
| <b>Control</b>           | Electric „Load Sensing“ control, simultaneous operation of 4 working motions, 2 self-centering hand control levers (joy-stick type).   |
| <b>Hoist gear</b>        | Axial piston fixed displacement motor, hoist drum with integrated planetary gear and spring-loaded static brake.   |
| <b>Luffing gear</b>      | 2 differential hydraulic rams with nonreturn valve.  |
| <b>Slewing gear</b>      | Axial piston fixed displacement motor, planetary gear, spring-loaded static brake. Slewing gear invertible from released to locked as standard feature.  |
| <b>Crane cab</b>         | All-steel construction, entirely galvanized, powder coated, with safety glazing, operating and control instruments, comfortably equipped, cab tiltable backwards.  |
| <b>Safety devices</b>    | LICCON2 safe load indicator, test system, hoist limit switch, safety valves to prevent pipe and hose ruptures.   |
| <b>Telescopic boom</b>   | Buckling and torsion resistant design of high-tensile structural steel, oviform boom profile, 1 base section and 5 telescopic sections. All telescopic sections hydraulically extendable independent of one another. Rapid-cycle telescoping system “Telematik”. Boom length: 13.7 m – 66 m. |
| <b>Counterweight</b>     | 30.8 t basic counterweight.  |
| <b>Electrical system</b> | Modern data bus technique, 24 Volt DC, 2 batteries of 170 Ah each.   |

## Additional equipment

|                                  |  |
|----------------------------------|--|
| <b>Swing-away jib</b>            | 10.8 m – 19 m long, mountable to the telescopic boom at 0°, 20° or 40°. Hydraulic ram for operating the swing-away jib from 0° – 40° (option). |
| <b>Telescopic boom extension</b> | 7 m – 14 m long lattice section, thus higher pinning point for swing-away jib.   |
| <b>2<sup>nd</sup> hoist gear</b> | For two-hook operation or for operation with swing-away jib if the hoist rope shall remain reeved.   |
| <b>Tyre equipment</b>            | 12 tyres, size 16.00 R 25 and 20.5 R 25.   |
| <b>Drive 12 x 8</b>              | Additional drive of the 1 <sup>st</sup> axle.  |
| <b>Additional counterweight</b>  | 16 t for a total counterweight of 46.8 t.  |

Other items of equipment available on request.

## Châssis porteur

|                                |  |
|--------------------------------|--|
| <b>Châssis</b>                 | Châssis résistant à la torsion de fabrication Liebherr, en acier à grains fins très résistant.   |
| <b>Stabilisateurs</b>          | Dispositif de calage horizontal et vertical en 4 points, entièrement déployable hydrauliquement. Utilisation avec commande à distance, mise à niveau automatique du calage, inclinomètre électronique.   |
| <b>Moteur</b>                  | Moteur diesel, 8 cylindres, fabriqué par Liebherr, de type D9508 A7, à refroidissement par eau, de 400 kW (544 ch) à 1900 min <sup>-1</sup> , couple max. 2546 Nm à 1500 min <sup>-1</sup> . Emissions des gaz d'échappement conformes aux directives 97/68/EG partie 3 et EPA/CARB Tier 3. Capacité du réservoir à carburant: 480 l.  |
| <b>Boîte de vitesse</b>        | Boîte automatique avec convertisseur de couple et ralentisseur, marque ZF, type TC-TRONIC avec 12 marches AV et 2 marches AR, boîte de transfert avec différentiel répartiteur.  |
| <b>Essieux</b>                 | Construction soudée en acier haute résistance à grains fins pour l'ensemble des 6 essieux. Tous les essieux sont directeurs. Essieux 2, 4 et 5 planétaires avec blocage du différentiel.   |
| <b>Arbres articulés</b>        | Tous les flasques de croisillons avec denture en croix 70° et sans entretien.  |
| <b>Suspension</b>              | Tous les essieux sont à suspension hydro-pneumatique avec mise à niveau automatique. Suspension blocable hydrauliquement.  |
| <b>Pneumatiques</b>            | 12 roues à monte simple. Taille: 14.00 R 25  |
| <b>Direction</b>               | Direction hydraulique ZF-servocom, à double circuit pilotés hydrauliquement et avec une pompe auxiliaire entraînée par un essieu, direction de l'essieu arrière active. Lors des déplacements sur route, les essieux de 3 à 6 sont dirigés en fonction de la vitesse par commande électrohydraulique. A partir de 30 km/h les essieux 3 et 4 sont maintenus en ligne droite, à partir de 60 km/h les essieux 5 et 6 sont maintenus en ligne droite. Direction conforme à la directive CE 70/311 EWG. |
| <b>Freins</b>                  | Freins de service: servofrein à air comprimé, tous les essieux sont munis de freins à disque, à 2 circuits.<br>Freins auxiliaire : par clapet sur échappement, frein Telma (option), ralentisseur monté sur boîte de vitesse. Frein de secours et frein à main: par cylindres à ressorts sur les essieux 2 à 6.  |
| <b>Cabine</b>                  | Cabine spacieuse, en tôle d'acier, équipée «grand confort», suspendue sur silent blocs, vitrage de sécurité.   |
| <b>Installation électrique</b> | Technique moderne de transmission de données par BUS de données, courant continu 24 Volts, 2 batteries de 170 Ah chacune, éclairage conforme au code de la route.  |

## Partie tournante

|              |  |
|--------------|--|
| <b>Cadre</b> | Fabrication Liebherr, construction soudée indéformable, en acier à grain fin haute résistance. Couronne d'orientation à triple rangée de rouleaux. |
|--------------|--|

|                                |  |
|--------------------------------|--|
| <b>Moteur</b>                  | Moteur diesel Liebherr, 4 cylindres, de type D934L A6, à refroidissement par eau, de 129 kW (175 ch) à 1800 min <sup>-1</sup> , couple max. 815 Nm à 1500 min <sup>-1</sup> . Emissions des gaz d'échappement conformes aux directives 97/68/EG partie 3 et EPA/CARB Tier 3. Capacité du réservoir à carburant: 260 l.               |
| <b>Entraînement de la grue</b> | Diesel hydraulique avec 2 pompes à débit variable à pistons axiaux, servocommande et régulation de la puissance, 1 double pompe à engrenages, circuits hydrauliques ouverts et régulés. Entraînement hydraulique compact, accouplé directement au moteur Diesel, mécanisme d'entraînement total fermé pour une bonne insonorisation. |
| <b>Commande</b>                | Direction électrique "Load Sensing", 4 mouvements de travail dirigeable simultanément, deux leviers de commande à 4 positions et à autocentrage.   |
| <b>Mécanisme de levage</b>     | Moteur à cylindrée constante et à pistons axiaux. Treuil équipé d'un engrenage planétaire et d'un frein d'arrêt commandé par ressort.  |
| <b>Relevage de flèche</b>      | 2 vérin hydraulique différentiel avec clapet anti-retour de sécurité.  |
| <b>Dispositif de rotation</b>  | Moteur à cylindrée constante à pistons axiaux, réducteur planétaire, frein d'arrêt commandé par ressort. Commutation en série du mécanisme d'orientation: ouvert et en orientation freinée automatiquement.  |
| <b>Cabine du grutier</b>       | Construction en tôle d'acier entièrement zinguée avec peinture par poudrage et cuisson au four, avec glaces de sécurité, appareils de commande et de contrôle, équipement confortable. Cabine inclinable vers l'arrière.   |
| <b>Dispositif de sécurité</b>  | Contrôleur de charge, «LICCON2», système test, limitation de la course pour le levage, soupape de sûreté contre la rupture de tubes et de tuyaux.  |
| <b>Flèche télescopique</b>     | Flèche télescopique en acier à haute résistance à grains fins, à profil ovale, 1 élément de base et 5 éléments télescopiques. Tous les éléments télescopiques indépendamment les uns des autres. Système de télescopage séquentiel rapide, «Telematik». Longueur de flèche: 13,7 m – 66 m.   |
| <b>Contrepoids</b>             | Plaque de base 30,8 t.   |
| <b>Installation électrique</b> | Technique moderne de transmission de données. Courant continu 24 Volts, 2 batteries de 170 Ah chacune.   |

## Equipement supplémentaire

|                                     |  |
|-------------------------------------|--|
| <b>Fléchette pliante</b>            | Longueur: 10,8 m – 19 m, montable sous un angle de 0°, 20° ou 40°. Vérin hydraulique pour le relevage de la fléchette pliante de 0° à 40° (en option). |
| <b>Rallonge flèche télescopique</b> | Élément en treillis de 7 m – 14 m, de cette manière point d'articulation plus haute pour la flèche pliante.  |
| <b>2ème mécanisme de levage</b>     | Pour l'utilisation du deuxième crochet, ou bien pour une utilisation avec fléchette pliante lorsque le câble de levage principal rest mouflé.          |
| <b>Pneumatiques</b>                 | 12 pneus. Taille 16.00 R 25 et 20.5 R 25.  |
| <b>Entraînement 12 x 8</b>          | Essieu 1 est entraîné additionally.  |
| <b>Contrepoids additionnel</b>      | 16 t pour un contrepoids total de 46,8 t.  |

Autres équipements supplémentaires sur demande.

## Autotelaio

|                           |  |
|---------------------------|--|
| <b>Telaio</b>             | Produzione Liebherr, struttura di tipo scatolato antitorsione in acciaio a grana fine ad elevato grado di snervamento.   |
| <b>Stabilizzatori</b>     | Dispositivo di stabilizzazione in 4 punti, completamente idraulico. Utilizzo con radiocomando, livellamento stabilizzatori automatico, indicatore inclinazione elettronico   |
| <b>Motore</b>             | Diesel a 8 cilindri, marca Liebherr, tipo D9508 A7, raffreddato ad acqua, potenza 400 kW (544 HP) al regime di 1900 giri/min., coppia massima 2546 Nm al regime di 1500 giri/min. Emissioni gas di scarico in base alle direttive 97/68/EG livello 3 e EPA/CARB Tier 3. Capacità del serbatoio carburante: 480 l.  |
| <b>Cambio</b>             | Cambio automatico con convertitore di coppia e Intarder, marca ZF, tipo TC-TRONIC con 12 marce avanti e 2 retromarce, ripartitore-riduttore con differenziale.   |
| <b>Assi</b>               | Tutti 6 gli assi sono saldati con acciaio a grana fine. Tutti gli assi sono sterzanti. Gli assi 2, 4 e 5 sono epicicloidali con bloccaggio differenziale.  |
| <b>Trasmissione</b>       | Tutti gli alberi di trasmissione esenti da manutenzione e con dentatura di accoppiamento a 70°.  |
| <b>Sospensioni</b>        | Tutti gli assi hanno sospensioni idropneumatiche con regolazione livello automatica e sono bloccabili idraulicamente.  |
| <b>Pneumatici</b>         | Tutti gli assi sono equipaggiati con pneumatico singolo 12 gomme. Dimensione: 14.00 R 25.  |
| <b>Sterzo</b>             | Sterzo ZF-Hydro-Servocom, doppio circuito servoidraulico e pompa addizionale di riserva, azionata dall'asse, sterzata attiva assi posteriori. Durante gli spostamenti gli assi dal 3° al 6° vengono sterzati elettroidraulicamente in base alla velocità. Da 30 km/h gli assi 3 e 4 vengono fissati su traiettoria diritta, la stessa cosa avviene per gli assi 5 e 6 oltre i 60 km/h. Sterzata a norma CE 70/311 EWG. |
| <b>Freni</b>              | Freno di servizio: pneumatico servoassistito su tutte le ruote, tutti gli assi sono equipaggiati con i freni a disco, a doppio circuito. Freno addizionale: valvola agente su impianto di scarico, Freno Telma (opzionale), intarder sul cambio. Freno a mano: di tipo meccanico agente dall'asse 2 al 6.  |
| <b>Cabina guida</b>       | Cabina spaziosa in lamiera d'acciaio zincato, montata su sospensione elastica, con vetratura di sicurezza.   |
| <b>Impianto elettrico</b> | Di nuova concezione, utilizza la tecnica del bus dati, 24 V corrente continua, 2 batterie da 170 A, illuminazione e segnalazione visiva secondo le norme per la circolazione.  |

## Torretta

|               |   |
|---------------|---|
| <b>Telaio</b> | Di produzione Liebherr, struttura di tipo scatolato, in acciaio a grana fine ad alta rigidità torsionale. Ralla a 3 file di cuscinetti. |
|---------------|---|

|                                 |   |
|---------------------------------|---|
| <b>Motore gru</b>               | Diesel a 4 cilindri, marca Liebherr, tipo D934L A6, raffreddato ad acqua, potenza 129 kW (175 HP) al regime di 1800 giri/min., coppia max. 815 Nm al regime di 1500 giri/min. Emissioni gas di scarico in base alle direttive 97/68/EG livello 3 e EPA/CARB Tier 3. Capacità serbatoio carburante: 260 l.   |
| <b>Trasmissione gru</b>         | Idraulico diesel con 2 pompe a portata variabile a pistone assiale con servocomando e controllo della potenza, 1 pompa ad ingranaggi doppia, circuiti d'olio di tipo aperti e regolati. Comando idraulico flangiato direttamente sul motore diesel in costruzione compatta, gruppo di propulsione completo incapsulato per l'isolamento acustico.                     |
| <b>Comando</b>                  | Comando elettrico "Load sensing", 4 movimenti di lavoro pilotabili contemporaneamente, due leve di comando manuali a 4 posizioni, autocentranti.  |
| <b>Argano di sollevamento</b>   | Motore a cilindrata costante a pistone assiale, tamburo di sollevamento con ingranaggio epicicloidale integrato e freno di arresto caricato a molla.  |
| <b>Sollevamento braccio</b>     | 2 cilindro idraulico con valvola di blocco pilotata nel circuito di comando.  |
| <b>Meccanismo di rotazione</b>  | Motore a portata costante a pistone assiale, ingranaggio epicicloidale, freno d'arresto caricato a molla. Rotazione commutabile, controllata idraulicamente o libera.   |
| <b>Cabina del gruista</b>       | In lamiera d'acciaio, completamente zincata, smaltata, con vetratura di sicurezza, unità di comando e di controllo, con comodo equipaggiamento. Cabina inclinabile all'indietro.  |
| <b>Dispositivi di sicurezza</b> | Limitatore di carico LICCON2, Testsystem, interruttori di finecorsa sollevamento, valvole di sicurezza contro la rottura dei tubi e tubi flessibili.  |
| <b>Braccio telescopico</b>      | Costruzione contro ammaccature e antitorsione in acciaio a grana fine, ad elevato grado di snervamento, con profilo ovale. 1 elemento base e 5 elementi telescopici. Tutti gli elementi telescopici estraibili, in modo idraulico, indipendentemente tra loro. Sistema di telescopaggio a ritmo rapido «Telematik». Lunghezza del braccio telescopico: 13,7 m – 66 m. |
| <b>Zavorra</b>                  | Zavorra base da 30,8 t.   |
| <b>Impianto elettrico</b>       | Moderna tecnica di trasmissione «data bus», corrente continua 24 Volt, 2 batterie ciascuna con 170 Ah.  |

## Equipaggiamento addizionale

|   |   |
|---|---|
| <b>Falcone</b>                          | 10,8 m – 19 m montabile a 0°, 20° o 40° rispetto al braccio telescopico. Cilindro idraulico per la regolazione del falcone da 0° – 40° (Opzione). |
| <b>Prolunga del braccio telescopico</b> | Unità a traliccio di 7 m – 14 m, punto di articolazione più alto per il falcone.  |
| <b>2° argano</b>                        | Per l'esercizio a 2 ganci, o per l'esercizio con falcone ribaltabile, se la fune di sollevamento principale deve rimanere infilata.               |
| <b>Pneumatici</b>                       | 12 gomme. Dimensione: 16.00 R 25 e 20.5 R 25.   |
| <b>Trazione 12 x 8</b>                  | Trazione anche del 1° asse.   |
| <b>Zavorra addizionale</b>              | 16 t per una zavorra totale di 46,8 t.  |

Altri equipaggiamenti fornibili a richiesta.

## Chasis

|                          |   |
|--------------------------|---|
| <b>Bastidor</b>          | Tipo cajón, fabricación propia en acero estructural de grano fino de alta resistencia, resistente a la torsión.   |
| <b>Estabilizadores</b>   | 4 puntos de apoyo, con movilidad horizontal y vertical totalmente hidráulica. Accionamiento por telemando, nivelación automática, indicación de inclinación electrónica   |
| <b>Motor</b>             | Diesel de 8 cilindros, marca Liebherr, tipo D9508 A7, refrigerado por agua, potencia 400 kW (544 CV) a 1900 min <sup>-1</sup> , par de giro máximo 2546 Nm a 1500 min <sup>-1</sup> . Según norma 97/68/CEE etapa 3 y EPA/CARB Tier 3. Depósito de combustible: 480 l.  |
| <b>Caja de cambios</b>   | Caja de cambios automática con convertidor e intarder, marca ZF, tipo TC-TRONIC, con 12 marchas adelante y 2 marchas atrás. Engranaje de distribución con diferencial.  |
| <b>Ejes</b>              | Construcción soldada en acero de grano fino de alta resistencia. Todos los ejes direccionales. Ejes 2, 4 y 5 planetarios con bloqueo diferencial.   |
| <b>Árboles cardán</b>    | Todos los árboles cardán con dentado en cruz 70° y libres de mantenimiento.   |
| <b>Suspensión</b>        | Todos los ejes con suspensión hidroneumática y nivelación automática. Bloqueo hidráulico de suspensión.   |
| <b>Cubiertas</b>         | 12 cubiertas, todos los ejes con cubiertas individuales. Tamaño: 14.00 R 25.  |
| <b>Dirección</b>         | Dirección ZF-Hydro-Servocom, de dos circuitos y bomba auxiliar de reserva accionada por eje, dirección trasera activa. En conducción por carretera, los ejes 3 al 6 se manejan electrohidráulicamente en función de la velocidad. A partir de 30 Km/h los ejes 3 y 4 se sitúan en marcha recta, mientras que los ejes 5 y 6 lo hacen a partir de 60 Km/h. Sistema de dirección correspondiente a directiva CE 70/311 EWG. |
| <b>Frenos</b>            | Freno de servicio: servofreno neumático con actuación a todas las ruedas, todos los ejes están dotados con frenos de discos, sistema de 2 circuitos.<br>Frenos adicionales: Freno de chapaleta de escape, freno eléctrico TELMA (opcional), intarder integrado en caja de cambios.<br>Freno de mano: por acumuladores de muelle con actuación a todas las ruedas de los ejes 2 a 6.                                       |
| <b>Cabina</b>            | Cabina espaciosa fabricada totalmente en chapa de acero, montada sobre suspensión elástica, acristalamiento de seguridad.   |
| <b>Sistema eléctrico</b> | Bus de datos, 24 V corriente continua, 2 baterías de 170 Ah cada una, alumbrado conforme a la norma alemana.  |

## Superestructura

|                      |  |
|----------------------|--|
| <b>Bastidor</b>      | Fabricado por Liebherr en acero de grano fino de alta resistencia, resistente a la torsión. Corona de giro de 3 hileras de rodillos.   |
| <b>Motor de grúa</b> | Diesel de 4 cilindros, marca Liebherr, tipo D934L A6, refrigerado por agua, potencia 129 kW (175 CV) a 1800 min <sup>-1</sup> , par de giro máximo 815 Nm a 1500 min <sup>-1</sup> según directiva 97/68/CEE (Euro 3) y EPA/CARB Tier 3. Depósito de combustible: 260 l. |

|                                  |  |
|----------------------------------|--|
| <b>Accionamiento de grúa</b>     | Diesel-hidráulico con 2 bombas de desplazamiento variable de pistones axiales con servomando y regulación de potencia, 1 bomba dúplex de engranajes, circuitos de aceite abiertos y regulados. Accionamiento hidráulico en ejecución compacta, abridado directamente al motor diesel, equipo motor completo encapsulado para una menor emisión de ruidos.  |
| <b>Mando</b>                     | Mando "Load Sensing" eléctrico, 4 movimientos de trabajo accionables simultáneamente, dos palancas de mando manual autocentrantes con 4 movimientos.   |
| <b>Cabrestante</b>               | Motor de pistones axiales de desplazamiento constante, tambor de cabrestante con engranaje planetario incorporado y freno de retención accionado por muelle.   |
| <b>Inclinación pluma</b>         | 2 cilindro diferencial con válvula de retención de seguridad.  |
| <b>Mecanismo de giro</b>         | Motor de pistones axiales de desplazamiento constante, engranaje planetario, freno de retención accionado por muelle. Giro conmutable libre y bajo presión como equipamiento standard.   |
| <b>Cabina</b>                    | Construida en chapa de acero, totalmente galvanizada, con recubrimiento de polvo, acristalamiento de seguridad, elementos de control y mando, equipamiento de gran comodidad. Cabina inclinable hacia atrás.   |
| <b>Dispositivos de seguridad</b> | Limitador de cargas LICCON2, sistema de comprobación, limitador de fin de carrera de elevación, válvulas de seguridad contra la rotura de tuberías y latiguillos.  |
| <b>Pluma telescópica</b>         | Construcción de acero de grano fino altamente resistente, seguro contra abolladuras y a prueba de torsión, con perfil de pluma ovalado, 1 tramo base y 5 tramos telescópicos. Todos los tramos telescópicos pueden telescoparse de forma hidráulica e independiente. Sistema de telescopaje de tacto rápido «Telematik». Longitud de pluma: 13,7 m – 66 m. |
| <b>Lastre</b>                    | 30,8 t toneladas lastre básico.  |
| <b>Sistema eléctrico</b>         | Moderna tecnología de bus de datos, 24 voltios de corriente continua, 2 baterías con 170 Ah cada una.  |

## Equipamiento adicional/alternativo

|  |   |
|--|---|
| <b>Plumín lateral</b>                    | Longitud 10,8 m – 19 m, montable en la pluma telescópica con angulación de 0°, 20° ó 40°. Cilindro hidráulico para la regulación del plumín lateral de 0° – 40° (Opción). |
| <b>Prolongación de pluma telescópica</b> | Tramo de celosía de 7 m – 14 m de longitud, que permite un punto de articulación más alto para el plumín lateral.   |
| <b>Cabrestante auxiliar</b>              | Para operación con dos ganchos o con plumín lateral, en caso de que el cable del cabrestante principal haya de permanecer en reenvío.                                     |
| <b>Cubiertas</b>                         | 12 cubiertas de tamaño: 16.00 R 25 y 20.5 R 25.   |
| <b>Tracción 12 x 8</b>                   | Motricidad adicional en el 1º eje.  |
| <b>Contrapeso adicional</b>              | 16 t para un contrapeso total de 46,8 t.  |

Otro equipamiento bajo pedido.



## Шасси

|                             |   |
|-----------------------------|---|
| <b>Рама шасси</b>           | Жесткая пространственная конструкция собственного изготовления из высокопрочной мелкозернистой конструкционной стали.   |
| <b>Выносные опоры</b>       | 4 гидравлически выдвигаемые по горизонтали и вертикали балки с опорными гидроцилиндрами и башмаками. Обслуживание при помощи пульта дистанционного управления, автоматическое выравнивание на опорах, электронная индикация наклона.  |
| <b>Двигатель</b>            | 8-цилиндровый дизель, производство Либхерр, тип D9508 A7, водяное охлаждение, мощность 400 кВт (544 л.с.) при 1900 об./мин макс. крутящий момент 2546 Нм при 1500 об./мин. Эмиссии выхлопных газов в соответствии с Правилами по 97/68/EG ступень 3. Емкость топливного бака: 480 литров.   |
| <b>Коробка передач</b>      | Автоматическая коробка передач с преобразователем крутящего момента и тормозом-замедлителем, производство ZF, тип TC-TRONIC, 12 передач переднего хода и 2 заднего хода, раздаточная коробка с распределительным дифференциалом.  |
| <b>Мосты</b>                | Все 6 мостов сварены из высокопрочной мелкозернистой стали. Все мосты управляемые. Мосты 2, 4 и 5 с планетарными редукторами в ступицах и с блокируемыми межколесными дифференциалами.  |
| <b>Карданные валы</b>       | Все карданные валы имеют перекрестное зубчатое зацепление под углом 70° и не требуют техобслуживания.   |
| <b>Подвеска</b>             | Все мосты имеют гидропневматическую подвеску с автоматическим выставлением уровня. Подвеска может быть гидравлически заблокирована.   |
| <b>Шины</b>                 | 12 односкатных шин размером 14.00 R 25.   |
| <b>Рулевое управление</b>   | Рулевое управление ZF-Hydro-Servocom, 2-контурная установка с гидравлическим сервооборудованием и дополнительным резервным насосом, привод от оси, активное рулевое управление задними мостами. При движении по дорогам мосты 3 – 6 имеют электрогидравлическое рулевое управление, зависящее от скорости. Со скорости выше 30 км/час оси 3 и 4 фиксируются в положении движения прямо; начиная со скорости 60 км/час, это происходит с осями 5 и 6. Рулевое управление выполнено в соответствии с директивой 70/311 EWG. |
| <b>Тормоза</b>              | Рабочий тормоз: пневматические тормоза на все колеса, дисковые тормоза на колесах всех мостов, 2-контурная система. Дополнительные тормоза: тормозная система клапана свободного выпуска, тормоз на вихревых токах Telma (опция), тормоз-замедлитель коробки передач. Ручной тормоз: пружинные энергоаккумуляторы с действием на колеса мостов 2 – 6.   |
| <b>Кабина водителя</b>      | Просторная комфортабельная кабина из оцинкованного стального листа, с резиноэластичной подвеской, безопасным остеклением.   |
| <b>Электро-оборудование</b> | Управление электрическими и электронными компонентами через новейшую систему передачи сигналов по минимуму кабелей. Постоянный ток 24 В, 2 аккумуляторные батареи по 170 А/час.   |

## Поворотная часть

|             |   |
|-------------|---|
| <b>Рама</b> | Крутильно-жесткая сварная конструкция собственного изготовления из высокопрочной мелкозернистой конструкционной стали. 3-рядное роликовое опорно-поворотное устройство. |
|-------------|---|

|   |  |
|---|--|
| <b>Двигатель</b>                        | 4-цилиндровый турбодизель, производство Liebherr, тип D934L A6, водяное охлаждение, мощность 129 кВт (175 л.с.) при 1800 об/мин макс. крутящий момент 815 Нм при 1500 об/мин, Эмиссии выхлопных газов в соответствии с Правилами по 97/68/EG ступень 3 и EPA/CARB Tier 3. Емкость топливного бака: 260 литров. |
| <b>Привод крана</b>                     | Дизель-гидравлический, 2 аксиально-поршневых насоса с сервоуправлением и регулируемой мощности, 1 сдвоенный шестеренчатый насос, открытые гидравлические контуры с системой „load sensing“, возможны четыре рабочих движения одновременно. Насосы непосредственно прифланцованы к двигателю шасси.             |
| <b>Управление</b>                       | Два самоцентрирующихся контроллера с возможностью четырех крестообразных движений. Новейшая система передачи цифровых сигналов по минимуму кабелей.  |
| <b>Подъемный механизм</b>               | Аксиально-поршневой постоянный гидромотор, канатная лебедка с встроенным планетарным редуктором и со стопорным тормозом с нагрузкой на рессору.  |
| <b>Механизм изменения вылета стрелы</b> | 2 двухсторонний гидроцилиндр с предохранительными клапанами обратного хода.  |
| <b>Механизм поворота</b>                | Аксиально-поршневой нерегулируемый гидромотор, планетарный редуктор с автоматическим нормально-закрытым многодисковым тормозом. Серийное переключение в открытый или закрытый контур.  |
| <b>Кабина крановщика</b>                | Конструкция из полностью оцинкованного стального листа, комфортабельное внутреннее оснащение, эргономично расположенные приборы управления движениями шасси и крановой установки. Возможность откидывания кабины назад.  |
| <b>Устройства безопасности</b>          | Ограничитель грузоподъемности LICCON2, концевой выключатель подъема груза, предохранительные и запорные гидроклапаны для случаев разрыва гидropроводов. Тест-система.  |
| <b>Телескопическая стрела</b>           | Прочная и жесткая конструкция из высокопрочной мелкозернистой стали, овальный профиль стрелы, 1 шарнирная секция и 5 телескопических секций. Все телескопические секции могут выдвигаться под нагрузкой. Скоростная система телескопирования «Telematik». Длина стрелы: 13,7 – 66 м.                           |
| <b>Противовес</b>                       | 30,8 т основной противовес.  |
| <b>Электро-оборудование</b>             | Управление электрическими и электронными компонентами через новейшую систему передачи сигналов по минимуму кабелей. Постоянный ток 24 В, 2 аккумуляторные батареи.   |

## Дополнительное оборудование

|  |  |
|--|--|
| <b>Откидной гусек</b>                          | 10,8 – 19 м, монтируется под углами 0°, 20° или 40° к основной стреле. Бесступенчатое изменение угла крепления удлинителя гидроцилиндром от 0° до 40° (по заказу). |
| <b>Жесткая вставка для удлинения телескопа</b> | 7 м – 14 м решетчатая вставка для удлинения телескопической стрелы.  |
| <b>Подъемный механизм 2</b>                    | Для работы с двумя крюками или для работы с гуськом, если главный трос должен оставаться запасованным.   |
| <b>Шины</b>                                    | 12 односкатных шин размером 16.00 R 25 и 20.5 R 25.  |
| <b>Привод 12 x 8</b>                           | Дополнительно управляется мост 1.  |
| <b>Дополнительный противовес</b>               | 16 т для увеличения общего противовеса до 46,8 т.  |

Остальное дополнительное оборудование - по запросу заказчика.

## Anmerkungen zu den Traglasttabellen

1. Die Traglasttabellen sind berechnet nach EN 13000.
2. Bei der Berechnung der Traglasttabellen ist mindestens eine Windgeschwindigkeit von 9 m/s (33 km/h) und bezüglich der Last eine Windfläche von 1,2 m<sup>2</sup> pro Tonne Traglast berücksichtigt.
3. Die Traglasten sind in Tonnen angegeben.
4. Das Gewicht des Lasthakens bzw. der Hakenflasche ist Teil der Last und ist daher von den Traglasten abzuziehen.
5. Die Ausladungen sind von der Drehmitte aus gemessen.
6. Die Traglasten für den Teleskopausleger gelten bei demontierter Klappspitze.
7. Traglaständerungen vorbehalten.
8. Traglasten über 82,6 t / 111,1 t nur mit Zusatzflasche/-einrichtung.

## Remarks referring to load charts

1. The load charts are calculated according to EN 13000.
2. For the calculation of the load charts a minimum wind speed of 9 m/s (33 km/h) and regarding the load a sail area of 1.2 m<sup>2</sup> per ton of load are taken into account.
3. Lifting capacities are given in metric tons.
4. The weight of the hook blocks and hooks is part of the load and therefore it must be deducted from the lifting capacities.
5. Working radii are measured from the slewing centre.
6. The lifting capacities given for the telescopic boom apply if the folding jib is removed.
7. Subject to modification of lifting capacities.
8. Lifting capacities above 82.6 t / 111.1 t only with additional pulley block/special equipment.

## Remarques relatives aux tableaux des charges

1. Les tableaux des charges sont calculés selon EN 13000.
2. Lors du calcul des tableaux des charges, un vent de 9 m/s (33 km/h) minimum et en ce qui concerne la charge, une surface au vent de 1,2 m<sup>2</sup> par tonne de capacité de charge sont respectés.
3. Les charges sont indiquées en tonnes.
4. Le poids du crochet de levage resp. de la moufle à crochet est une partie de la charge et doit donc être déduit de la capacité de charge.
5. Les portées sont calculées à partir de l'axe de rotation.
6. Les charges indiquées pour la flèche télescopique sont valables lorsque la fléchette pliante est démontée.
7. Charges données sous réserve de modification.
8. Les charges supérieures à 82,6 t / 111,1 t seulement avec moufle additionnel/équipement supplémentaire.

## Note alle tabelle di portata

1. Le tabelle sono calcolate secondo la norma EN 13000.
2. Nel calcolo delle tabelle di portata si tiene conto di una velocità del vento di almeno 9 m/s (33 km/h) e in base al carico di una superficie del vento di 1,2 m<sup>2</sup> per tonnellata di carico.
3. Le portate sono indicate in tonnellate.
4. Il peso del gancio e/o del bozzello sono da considerarsi parte del carico, per cui sono da sottrarre dalle tabelle.
5. I raggi di lavoro sono misurati dal centro ralla.
6. Le tabelle di carico per il braccio telescopico sono valide con il falcone smontato.
7. Con riserva di modifiche delle portate.
8. Portate superiori a 82,6 t / 111,1 t solo con bozzello addizionale/equipaggiamento supplementare.

## Observaciones con respecto a las tablas de carga

1. Las tablas de carga se calculan según EN 13000.
2. En el cálculo de las tablas de carga se ha considerado una velocidad de viento mínima de 9 m/s (33 km/h) y referente a la carga una superficie de viento de 1,2 m<sup>2</sup> por tonelada de capacidad de carga.
3. Las capacidades de carga se indican en toneladas.
4. El peso del gancho o de la pasteca está incluido en la carga y debe de ser restado de la capacidad de carga.
5. Los radios de trabajo deben de ser medidos desde el centro.
6. Las capacidades de carga para la pluma telescópica son válidas con el plumín lateral desmontado.
7. Las capacidades de carga están sujetas a modificaciones.
8. Capacidades de carga superiores a 82,6 t / 111,1 t sólo con polipasto/equipo adicional.

## Примечания к таблицам грузоподъемности

1. Таблицы грузоподъемности рассчитаны согласно EN 13000.
2. При расчет таблиц грузоподъемности приняты минимальная скорость ветра 9 м/с (33 км/час) и парусность (ветровая площадь) груза 1,2 кв. м на тонну поднимаемого груза.
3. Значения грузоподъемности даны в тоннах.
4. Вес грузового крюка и/или крюковой подвески является частью груза и поэтому должен быть вычтен из значения грузоподъемности.
5. Вылет измерен от центра вращения.
6. Грузоподъемность для телескопической стрелы действительна при демонтированном откидном удлинителе.
7. Возможно изменение значений грузоподъемности.
8. Грузоподъемность свыше 82,6 т / 111,1 т возможна только с дополнительной крюковой обоймой/канатным блоком.